

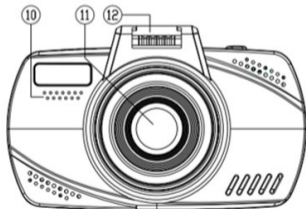

NICEBOY® PILOT Q8

- Ⓢ CZ Návod k obsluze kamery
- Ⓢ SK Návod na obsluhu kamery
- Ⓢ EN Camera Operating Instructions
- Ⓢ DE Bedienungsanleitung der Kamera
- Ⓢ HU A kamera használati utasítás
- Ⓢ HR Upute za uporabu kamere
- Ⓢ PL Instrukcja obsługi kamery
- Ⓢ SL Navodilo za uporabo kamere

CZ

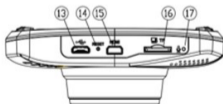
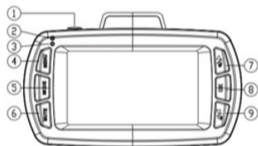
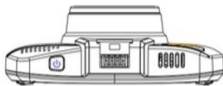

FUNKCE

- 1. Funkce Zapnutí / Vypnutí /Nouzové nahrávání** – Tlačítko zapnutí a vypnutí kamery. Kamera se automaticky spustí při připojení k nabíječce a v případě odpojení se vypne. Pokud není kamera připojena k nabíječce, zmačkněte tlačítko na 3 sekundy pro zapnutí kamery (je nutné, aby kamera byla plně nabitá). Stejný postup opakujte v případě vypnutí kamery.
- 2. Indikátor nabíjení (červená dioda)** – Svítí v případě připojení kamery k nabíjení.
- 3. Provozní indikátor (modrá dioda)** – Svítí v pohotovostním režimu (zapnutá kamera). Bliká při nahrávání videa.
- 4. Menu** – Stisknutím v pohotovostním režimu (zapnutá kamera) slouží pro vstup do menu. Stisknutím během nahrávání videa ukončíte jeho nahrávání a vstoupíte do menu. Stisknutím v hlavním menu přejdete do další nabídky menu. Stisknutím v menu přehrávání videa a při vybraném videu se otevře nabídka pro vymazání videa. Stisknutím v podmenu přejdete zpět do hlavního menu bez uložení nastavení. Stisknutím v poslední nabídce menu opustíte tuto nabídku. Stisknutím v menu přehrávání videa a bez vybraného videa se vrátíte do režimu nahrávání videa.
- 5. Mode** – Stisknutím se přepnete mezi režimem nahrávání videa, režimem focení a režimem přehrávání nahraného videa.
- 6. Mute** – Stisknutím zapnete či vypnete všechny zvuky kamery a to včetně hlášení radarů.
- 7. Tlačítko nahoru / Vypnutí zvuku** – Stisknutím v pohotovostním režimu či při přehrávání videa zapnete či vypnete mikrofon (nahrávání zvuku kamerou). Stisknutím v menu se posunete v nabídce o jednu pozici nahoru. Stisknutím v menu přehrávání videa a při vybraném videu se dostanete na další video. Stisknutím v menu přehrávání videa, když není vybrané žádné video, se přepínáte mezi seznamem běžných videí a videí v nouzovém nahrávání (uzamčené videa) Stisknutím při přehrávání videa ho zpomalíte.

- 8. OK** – Stisknutím v pohotovostním režimu zahájíte nahrávání videa. Stisknutím během nahrávání videa ukončíte jeho nahrávání. Stisknutím v režimu focení pořídíte fotografii. Stisknutím v menu zobrazíte podmenu. Stisknutím v podmenu vyberete a uložíte zvolenou položku. Stisknutím v menu přehrávání videa a při vybraném videu spustíte jeho přehrávání a stejným způsobem přehrávání ukončíte. Stisknutím v podmenu nastavení času či nastavení jména řidiče uložíte toto nastavení a přejdete na další pozici.
- 9. Tlačítko dolů / Nastavení hlasitosti** – Stisknutím v pohotovostním režimu nebo při přehrávání videa měníte hlasitost systémový zvuk. Stisknutím v menu se posunete v nabídce dolů. Stisknutím v režimu přehrávání videa se posunete na další video. Stisknutím v menu přehrávání videa, když není vybrané žádné video, se přepínáte mezi seznamem běžných a uzamčených videí. Stisknutím při přehrávání videa ho zrychlíte.
- 10. Reprodukční tlačítko** – Slouží k přehrávání zvuků.
- 11. Objektív** – Slouží k zachycení videa a fotografií.
- 12. Nabíjecí kontakt** – Slouží pro připojení kamery k držáku na sklo a k napájení kamery.
- 13. microUSB** – Slouží pouze k napájení kamery nebo pro připojení k PC.
- 14. Reset** – V případě nutnosti provede restart kamery.
- 15. HDMI** – Slouží k propojení kamery s TV či monitorem.
- 16. Slot pro SD kartu** – Slouží ke vložení microSD karty. Kartu vždy do kamery vkládejte „piny“ směřujícími k displeji, jinak dojde k poškození kamery.
- 17. Mikrofon** – Slouží k nahrávání zvuků v okolí kamery.
- 18. MicroUSB** – Slouží pro současné napájení GPS modulu a kamery.
- 19. GPS Modul** – Slouží pro příjem GPS. Otočením po směru hodinových ručiček připevníte přísavku na sklo. Opačným směrem ji uvolníte.
- 20. Přísavný držák** – Slouží k připevnění kamery na čelní sklo automobilu.

REŽIM NAHRÁVÁNÍ – ZOBRAZENÍ NA DISPLEJI



Ikona nahrávání. V případě nahrávání videa bliká, při vypnutí nahrávání není zobrazena.

000:00:12

Čas nahrávání zobrazuje dobu od začátku nahrávání.



Ikona nahrávání ve smyčce. Číslo znázorňuje čas intervalu nahrávání. Např. „2“ znamená, že se videa budou rozdělovat do 2 minutových úseků.



Zobrazení signálu GPS. Pokud je ikona šedá, tak není přijímán GPS signál. V případě zobrazení bílé ikony je příjem signálu GPS dostatečný.



Ikona SD karty. Šedá ikona znázorňuje nevloženou paměťovou kartu. Bílá ikona pak vloženou paměťovou kartu.



Ikona detekce pohybu. Pokud se ikona nezobrazuje, tak je funkce vypnutá.



Ikona vypnutí či zapnutí mikrofonu.



Ikona stavu baterie a připojení externího zdroje nabíjení.



Znázornění směru (světové strany), kterými se pohybujete.

CTP Notifikace radaru.



Aktuální rychlostní limit.

4567m Vzdálenost k nejbližšímu měřenému úseku.



Aktuální rychlost dle GPS.

1080P

Aktuálně nastavené rozlišení nahrávání videa.

16:9

Nastavený poměr stran nahrávání videa.

WDR

Zobrazuje zapnutí či vypnutí WDR.



Zobrazuje aktuální hlasitost systémových zvuků a hlasových povelů.

000:00:00/000:00:10

Zobrazuje se v průběhu přehrávání nahraného videa.



Ikona nouzového nahrávání. Zobrazí se v případě krátkého zmáčknutí zapínacího tlačítka při nahrávání či automatickým zamknutím G-senzorem v případě kolize. Znázorňuje uzamknuté video, které je chráněno proti nechtěnému smazání.

NASTAVENÍ V MENU

1) GPS

GPS:

Zapíná/vypíná GPS.

Rychlostní limit:

Nastavení rychlostního limitu, při kterém Vás kamera upozorní na jeho překročení.

Překročení rychlosti:

Nastavení pro upozornění při překročení rychlosti.

Vzdálenost:

Nastavení vzdálenosti upozornění. Pokud nastavíte hodnotu např. na 500 metrů, tak Vás kamera upozorní např. na radar právě 500 metrů předem. V případě nastavení „Automatiky“ bude upozornění hlášeno dle aktuální rychlosti vozidla a to takto:

Rychlost do 60km/h – upozornění 400m předem.

Rychlost do 70km/h – 500 metrů předem.

Rychlost do 80km/h – 600 metrů předem.

Rychlost do 90km/h - 700 metrů předem.

Rychlost do 100km/h – 800 metrů předem.

Rychlost do 110km/h – 900 metrů předem.

Rychlost nad 110km/h – 1000 metrů předem.

Hlas:

Zapíná/vypíná hlasové pokyny.

Vypnutí upozornění:

Vypne upozornění na radary.

Vymazat všechny POI:

Vymaže databázi radarů.

Demo režim:

Zapíná/vypíná demo mód, který prezentuje funkce kamery (GPS, hlášení radarů) i v případě, kdy kamera není v jedoucím autě.

2) VIDEO

Rozlišení videa:

Nastavení rozlišení nahrávání videa..

Kvalita videa:

Nastavení kvality nahrávaného videa.

WDR:

Zapíná/vypíná funkci WDR (dynamický rozsah). Se zapnutou funkcí kamera nahrává videa v širokém kontrastním poměru. Vhodné pro nahrávání kontrastních scén (stín a světlo v jednom záběru) či nahrávání nočního provozu na veřejné komunikaci (zřetelnost registračních značek vozidel). Funkci není nutné zapínat při rozlišení „HDR 1920x1080 30P“ a „HDR 1280x720 30P“.

Označení datem:	Určuje, které informace budou vloženy do nahrávaného videa.
Videosmyčka:	Nastavuje video smyčku, tedy časové úseky, ve kterých se budou videa nahrávat. Při zaplnění paměťové karty se začnou přemazávat nejstarší záznamy (mimo uzamknutých videí).
ADAS:	Zapíná/vypíná funkce ADAS (varování před kolizí, varování před vybočením z pruhu, varování před nízkým osvětlením).
ADAS rychlostní limit:	Nastavení rychlosti, od které se zapne funkce ADAS. Při nastavení 50km/h se funkce zapne při dosažení této a vyšší rychlosti.
Expoziční měření:	Nastavení způsobu měření expozice.
Protizářivkový filtr:	Nastavení frekvence pro omezení blikání (50Hz PAL a 60Hz NTSC).
Expozice:	Nastavení hodnoty expozice. Čím vyšší kladná hodnota, tím světlejší video a čím nižší záporná hodnota, tím tmavší video.
Nastavení G-Senzoru:	Nastavení citlivosti G-Senzoru. G-Senzor v případě nehody zaznamená směr a sílu nárazu a zároveň uzamkne nahrávané video proti nechtěnému vymazání. Uzamknutá videa se nevymažou ani v případě zaplnění karty!
Detekce pohybu:	Zapnutí/vypnutí funkce detekce pohybu. Pokud kamera rozpozná pohyb před objektivem, automaticky spustí nahrávání. Detekci pohybu používejte jen v zaparkovaném autě a s vypnutou funkcí videosmyčka.
GPS stopy:	Při zapnutí funkce budou do nahrávaného videa vloženy informace z GPS (rychlost, souřadnice).

3) NASTAVENÍ

Jazyk:

Nastavení jazyka.

Nastavení režimu nahrávání:

Nastavení módu nahrávání.

Autovypnutí

Určuje čas, po kterém se automaticky vypne kamera.

Automatické vypnutí displeje:

Nastavení spořiče displeje. Displej se vypne po uplynutí nastaveného času. Pokud bylo nahráváno video, jeho nahrávání se neukončí. Displej opět aktivujete zmáčknutím jakéhokoliv tlačítka na kameře. V případě vypnutí funkce bude displej neustále zapnutý.

Zpožděné vypnutí:

Nastavení zpoždění vypnutí kamery. Při vypnutí funkce se kamera automaticky vypne po odpojení od napájení. Při nastaveném času se automaticky vypne až po uplynutí této doby.

Nastavení zvuku tlačítek:

Vypíná/zapíná zvuk tlačítek a systémový zvuk zapnutí a vypnutí kamery.

Hlasitost:

Nastavení hlasitosti.

Mikrofon:

Zapíná/vypíná nahrávání zvuků mikrofonem.

Automatická synchronizace času:

Nastavuje automatickou synchronizaci data a času podle GPS.

Časová zóna:

Nastavení časové zóny. Po připojení GPS se čas aktualizuje automaticky podle nastavené časové zóny.

Nastavení času:

Nastavení data a času.

Kapacita karty:

Zobrazení celkové, použité a zbývající kapacity paměťové karty.

Nastavení jména řidiče:

Nastavení jména řidiče či registrační značky vozidla. Nastavený údaj bude vložen do videa.

Formát:

Vymaže veškerá data uložená na paměťové kartě.

Tovární nastavení:

Převede kameru do továrního nastavení.

Verze:

Systémové informace o kameře

4) PŘEHRÁVÁNÍ

Videosmyčka

Zobrazí všechna videa, která byla pořízena v režimu cyklického nahrávání.

Nouzové nahrávání

Zobrazí všechna videa, která byla během nahrávání uzamknuta.

V režimu přehrávání můžete pomocí tlačítka Menu smazat vybrané video nebo všechna videa (je nutné mít vybrané video).

5) FOTO

Rozlišení fotografií

Nastavení rozlišení fotografií.

Kvalita fotografií

Nastavení kvality pořizovaných fotografií.

Označení datem

Určuje, které informace budou vloženy do pořizovaných fotografií

AKTUALIZACE DATABÁZE RADARŮ

Aktualizace databáze policejních radarů je prováděna několikrát ročně a pokrývá celou Evropu. Aktuální databázi si do kamery můžete stáhnout na www.niceboy.cz, kde najdete i samotný postup aktualizace.

PŘIPOJENÍ KAMERY K PC

USB kabel připojte do microUSB portu na kameře (ne na GPS modulu) a připojte k PC. Kamera se k PC připojí jako úložiště a bude možné v PC spravovat soubory, které jsou uloženy na paměťové kartě.

GPS PŘEHRÁVAČ

Pro získání instalačního souboru GPS přehrávače vložte paměťovou kartu do kamery a kameru zapněte. Na kartu se automaticky zkopíruje instalační soubor „GPS_Player_Setup.exe“, který je nutný k instalaci do PC. Spustte jej v PC a postupujte dle pokynů na obrazovce.

FUNKCE GPS PŘEHRÁVAČE

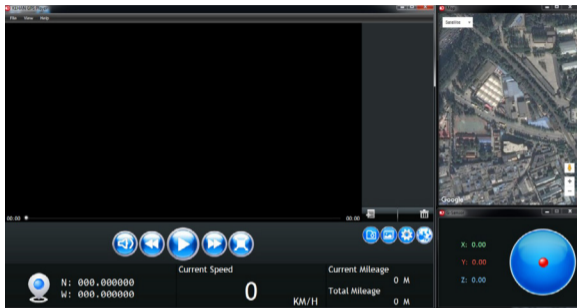



Zapnuté audio



Vypnuté audio



Přetočení videa



Spuštění videa



Zrychlení videa



Pozastavení videa



Zobrazení videa na celou obrazovku.



Vloží video do přehrávače



Vymaže video z přehrávače (video stále zůstane uložené na disku).



Provede snímek obrazovky



Otevře uložené snímky obrazovky



Nastavení: umožňuje změnit cílovou složku pro ukládání snímků obrazovky a volbu jazyka



Umožňuje zobrazení map

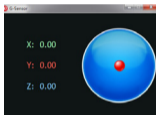

Zobrazuje hodnoty G-Senzoru

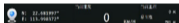

Zobrazuje souřadnice daného místa ve video záznamu, aktuální rychlost a vzdálenost (aktuálně ujetou vzdálenost od začátku videa a celkovou ujetou vzdálenost ve videu).

File

Umožňuje vložení videa a přístup k nastavení programu či možnost jeho ukončení.

View

Umožňuje obrazení G-Senzoru a mapy.

Help

Zobrazení verze programu.

TECHNICKÉ PARAMETRY NICEBOY Q8

Čip:	Ambarella A7
Senzor:	CMOS senzor OV4689
Objektiv:	170°
Displej:	TFT, 2,7" (16:9)
Rozlišení videa:	2560x1080 30P 21:9, 2304x1296 30P 16:9, 1920x1080 30P 16:9, HDR 1920x1080 30P 16:9, 1280x720 60P 16:9, 1280x720 30P 16:9, HDR 1280x720 30P 16:9, 1920x1080 45P 16:9
Video kodek:	H.264
Video formát:	MP4
Rozlišení fotografií:	13M (4800x2700) 16:9 / 9M (4000x2250) 16:9 / 4M (2688x1512) 16:9
Formát fotografií:	JPEG
USB:	MicroUSB 2.0
Nabíječka do auta:	Výstupní napětí: 5V Výstupní proud: 1,5A Vstupní napětí: 12-24V
Paměťová karta:	microSD paměťová karta, class 10 a rychlejší, max. 128GB, formát FAT32
Zvuk:	Vestavěný mikrofon
Frekvence:	50Hz PAL 60Hz NTSC
Baterie:	Li-Pol vestavěná baterie
Provozní teplota:	0°C až 65°C
Skladovací teplota:	-20°C až 70°C
Podporované systémy:	Windows 7 / Windows 8 / Windows 10 / MAC OS x 10.3.6. nebo vyšší
GPS:	Ano
G-Senzor:	Ano
Databáze policejních radarů:	Ano
ADAS (pokročilý jízdní asistent):	Ano

SK

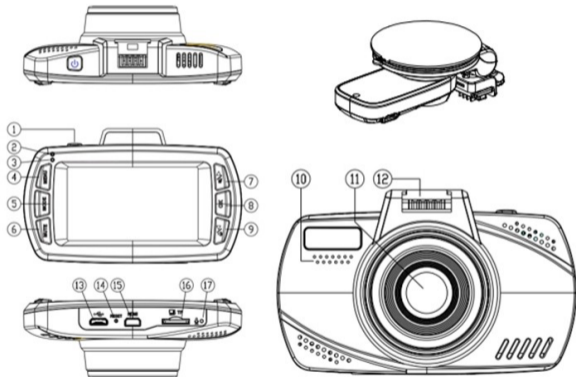

FUNKCIE

- 1. Zapnutie/Vypnutie/Núdzové nahrávanie** – Tlačidlo zapnutia a vypnutia kamery. Kamera sa automaticky spustí pri pripojení k nabíjačke a v prípade odpojenia sa vypne. Pokiaľ nie je kamera pripojená k nabíjačke, stlačte tlačidlo na 3 sekundy pre zapnutie kamery (je nutné, aby bola kamera plne nabitá). Rovnaký postup opakujte v prípade vypnutia kamery.
- 2. Indikátor nabíjania (červená dióda)** – Sviety v prípade pripojenia kamery k nabíjaniu.
- 3. Prevádzkový indikátor (modrá dióda)** – Sviety v pohotovostnom režime (zapnutá kamera). Bliká pri nahrávaní videa.
- 4. Menu** – Stlačením v pohotovostnom režime (zapnutá kamera) slúži na vstup do menu. Stlačením počas nahrávania videa ukončíte jeho nahrávanie a vstúpite do menu. Stlačením v hlavnom menu prejdete do ďalšej ponuky menu. Stlačením v podmenu prejdete späť do hlavného menu bez uloženia nastavení. Stlačením v poslednej ponuke menu opustíte túto ponuku. Stlačením v menu prehrávania videa a pri vybranom videu sa otvorí ponuka na vymazanie videa. Stlačením v menu prehrávania videa a bez vybraného videa sa vrátite do režimu nahrávania videa.
- 5. Mode** – Stlačením sa prepnete medzi režimom nahrávania videa, režimom fotenia a režimom prehrávania nahraného videa.
- 6. Mute** – Stlačením zapnete či vypnete všetky zvuky kamery a to vrátane hlásenia radarov.
- 7. Tlačidlo hore/Vypnutie zvuku** – Stlačením v pohotovostnom režime či pri prehrávaní videa zapnete či vypnete mikrofón (nahrávanie zvuku kamerou). Stlačením v menu sa posuniete v ponuke o jednu pozíciu hore. Stlačením v menu prehrávania videa a pri vybranom videu sa dostanete na ďalšie video. Stlačením v menu prehrávania videa, keď nie je vybrané žiadne video, sa prepínate medzi zoznamom bežných videí a videí nahraných v núdzovom režime. Stlačením pri prehrávaní videa ho spomalíte.

- 8. OK** – Stlačením v pohotovostnom režime začnete nahrávanie videa. Stlačením počas nahrávania videa ukončíte jeho nahrávanie. Stlačením v režime fotenia vytvoríte fotografiu. Stlačením v menu zobrazíte podmenu. Stlačením v podmenu vyberiete a uložíte zvolenú položku. Stlačením v menu prehrávania videa a pri vybranom videu spustíte jeho prehrávanie a rovnakým spôsobom prehrávanie ukončíte. Stlačením v podmenu nastavenie času či nastavenie mena vodiča uložíte toto nastavenie a prejdete na ďalšiu pozíciu.
- 9. Tlačidlo dole/Nastavenie hlasitosti** – Stlačením v pohotovostnom režime alebo pri prehrávaní videa meníte hlasitosť systémový zvukov. Stlačením v menu sa posuniete v ponuke dole. Stlačením v režime prehrávania videa sa posuniete na ďalšie video. Stlačením v menu prehrávania videa, keď nie je vybrané žiadne video, sa prepínate medzi zoznamom bežných a uzamknutých videí. Stlačením pri prehrávaní videa ho zrýchlite.
- 10. Reproduktor** – Slúži na prehrávanie zvukov.
- 11. Objektív** – Slúži na zachytenie videa a fotografií.
- 12. Nabíjací kontakt**– Slúži na pripojenie kamery k držiaku na sklo a na napájanie kamery.
- 13. microUSB** – Slúži iba na napájanie kamery alebo na pripojenie k PC.
- 14. Reset** – V prípade nutnosti vykoná reštart kamery.
- 15. HDMI** – Slúži na prepojenie kamery s TV či monitorom.
- 16. Slot pro SD kartu** – Slúži na vloženie microSD karty. Kartu vždy do kamery vkladajte „pinmi“ smerujúcimi k displeju, inak dôjde k poškodeniu kamery.
- 17. Mikrofón** – Slúži na nahrávanie zvukov v okolí kamery.
- 18. microUSB** – Slúži na súčasné napájanie GPS modulu a kamery.
- 19. GPS modul** – Slúži na príjem GPS. Otočením v smere hodinových ručičiek pripevníte prísavku na sklo. Opačným smerom ju uvoľníte.
- 20. Prísavný držiak** – Slúži na pripevnenie kamery na čelné sklo automobilu.

REŽIM NAHRÁVANIA – ZOBRAZENIE NA DISPLEJI



Ikona nahrávania. V prípade nahrávania videa bliká, pri vypnutí nahrávania nie je zobrazená.

000:00:12

Čas nahrávania zobrazuje čas od začiatku nahrávania.



Ikona nahrávania v slučke. Číslo znázorňuje čas intervalu nahrávania. Napr. „2“ znamená, že sa videá budú rozdeľovať do 2-minútových úsekov.



Zobrazenie signálu GPS. Pokiaľ je ikona sivá, neprijíma sa GPS signál. V prípade zobrazenia bielej ikony je príjem signálu GPS dostatočný.



Ikona SD karty. Sivá ikona znázorňuje nevloženú pamäťovú kartu. Biela ikona potom vloženú pamäťovú kartu.



Ikona detekcie pohybu. Pokiaľ sa ikona nezobrazuje, je funkcia vypnutá.



Ikona vypnutia či zapnutia mikrofónu.



Ikona stavu batérie a pripojenia externého zdroja nabíjania.



Znázornenie smeru (svetovej strany), ktorým sa pohybujete.

CTP Notifikácia radaru.



Aktuálny rýchlostný limit.

4567m Vzdialenosť k najbližšiemu meranému úseku.



Aktuálna rýchlosť podľa GPS.

1080P

Aktuálne nastavené rozlíšenie nahrávania videa.

16:9

Nastavený pomer strán nahrávania videa.

WDR

Zobrazuje zapnutie či vypnutie WDR.



Zobrazuje aktuálnu hlasitosť systémových zvukov a hlasových povelov.

000:00:00/000:00:10

Zobrazuje sa v priebehu prehrávania nahraného videa.



Ikona núdzového nahrávania. Zobrazí sa v prípade krátkeho stlačenia zapínacieho tlačidla pri nahrávaní či automatickým zamknutím G-senzorom v prípade kolízie. Znázorňuje uzamknuté video, ktoré je chránené proti nechcenému zmazaniu.

NASTAVENIE V MENU

1) GPS

GPS

Rýchlostný limit

Zapína/vypína GPS.

Nastavenie rýchlostného limitu, pri ktorom vás kamera upozorní na jeho prekročenie.

Prekročenie rýchlosti

Nastavenie na upozornenie pri prekročení rýchlosti.

Vzdialenosť

Nastavenie vzdialenosti upozornenia. Pokiaľ nastavíte hodnotu napr. na 500 metrov, tak vás kamera upozorní napr. na radar práve 500 metrov vopred. V prípade nastavenia „Automaticky“ sa bude upozornenie hlásiť podľa aktuálnej rýchlosti vozidla a to takto:

Rýchlosť do 60 km/h – upozornenie 400 m vopred.

Rýchlosť do 70 km/h – 500 metrov vopred.

Rýchlosť do 80 km/h – 600 metrov vopred.

Rýchlosť do 90 km/h – 700 metrov vopred.

Rýchlosť do 100 km/h – 800 metrov vopred.

Rýchlosť do 110 km/h – 900 metrov vopred.

Rýchlosť nad 110 km/h – 1 000 metrov vopred.

Hlas

Zapína/vypína hlasové pokyny.

Vypnutie upozornení

Vypne upozornenia na radary.

Vymazať všetky POI

Vymaže databázu radarov.

Demo režim

Zapína/vypína demo režim, ktorý prezentuje funkcie kamery (GPS, hlásenia radarov) aj v prípade, keď kamera nie je v idúcom aute.

2) VIDEO

Rozlíšenie videa

Nastavenie rozlíšenia nahrávania videa.

Kvalita videa

Nastavenie kvality nahrávaného videa.

WDR	Zapína/vypína funkciu WDR (dynamický rozsah). So zapnutou funkciou kamera nahráva videá v širokom kontrastnom pomere. Vhodné na nahrávanie kontrastných scén (tieň a svetlo v jednom zábere) či nahrávanie nočnej prevádzky na verejnej komunikácii (zreteľnosť evidenčných čísel vozidiel). Funkciu nie je nutné zapínať pri rozlíšení „HDR 1 920 × 1 080 30P“ a „HDR 1 280 × 720 30P“.
Označenie dátumom Videoslučka	Určuje, ktoré informácie sa vložia do nahrávaného videa. Nastavuje videoslučku, teda časové úseky, v ktorých sa budú videá nahrávať. Pri zaplnení pamätovej karty sa začnú premazávať najstaršie záznamy (okrem uzamknutých videí).
ADAS	Zapína/vypína funkcie ADAS (varovanie pred kolíziou, varovanie pred vybočením z pruhu, varovanie pred nízkym osvetlením).
ADAS rýchlostný limit	Nastavenie rýchlosti, od ktorej sa zapne funkcia ADAS. Pri nastavení 50 km/h sa funkcia zapne pri dosiahnutí tejto a vyššej rýchlosti.
Expozičné meranie Protižiarivkový filter	Nastavenie spôsobu merania expozície. Nastavenie frekvencie pre obmedzenie blikania (50 Hz PAL a 60 Hz NTSC).
Expozícia	Nastavenie hodnoty expozície. Čím vyššia kladná hodnota, tým svetlejšie video a čím nižšia záporná hodnota, tým tmavšie video.
Nastavenie G-Senzoru	Nastavenie citlivosti G-Senzoru. G-Senzor v prípade nehody zaznamená smer a silu nárazu a zároveň uzamkne nahrávané video proti nechcenému vymazaniu. Uzamknuté videá sa nevymažú ani v prípade zaplnenia karty!
Detekcia pohybu	Zapnutie/vypnutie funkcie detekcie pohybu. Pokiaľ kamera rozpozná pohyb pred objektívom, automaticky spustí nahrávanie. Pokiaľ pohyb ustane, nahrávanie sa ukončí (platí pre zapnutú funkciu). Detekciu pohybu používajte len v zaparkovanom aute a s vypnutou funkciou videoslučka.
GPS stopy	Pri zapnutej funkcii sa do nahrávaného videa vložia informácie z GPS (rýchlosť, súradnice).

3) NASTAVENIE

Jazyk

Nastavenie režimu nahrávania

Autovypnutie

Automatické vypnutie displeja

Nastavenie jazyka.

Nastavenie režimu nahrávania.

Určuje čas, po ktorom sa automaticky vypne kamera.

Nastavenie šetriča displeja. Displej sa vypne po uplynutí nastaveného času. Pokiaľ sa nahrávalo video, jeho nahrávanie sa neukončí. Displej opäť aktivujete stlačením akéhokoľvek tlačidla na kamere. V prípade vypnutia funkcie bude displej neustále zapnutý.

Oneskorené vypnutie

Nastavenie oneskorenia vypnutia kamery.

Pri vypnutej funkcii sa kamera automaticky vypne po odpojení od napájania. Pri nastavenom čase sa automaticky vypne až po uplynutí tohto času.

Nastavenie zvuku tlačidiel

Vypína/zapína zvuk tlačidiel a systémový zvuk zapnutia a vypnutia kamery.

Hlasitosť

Nastavenie hlasitosti.

Mikrofón

Zapína/vypína nahrávanie zvukov mikrofónom.

Automatická synchronizácia času

Nastavuje automatickú synchronizáciu dátumu a času podľa GPS.

Časová zóna

Nastavenie časovej zóny. Po pripojení GPS sa čas aktualizuje automaticky podľa nastavenej časovej zóny.

Nastavenie času

Nastavenie dátumu a času.

Kapacita karty

Zobrazenie celkovej, použitej a zostávajúcej kapacity pamäťovej karty.

Nastavenie mena vodiča

Nastavenie mena vodiča či evidenčného čísla vozidla. Nastavený údaj sa vloží do videa.

Formát

Vymaže všetky dáta uložené na pamäťovej karte.

Továrenské nastavenie

Prevedie kameru do továrenského nastavenia.

Verzia

Systémové informácie o kamere

4) PREHRÁVANIE

Videoslučka

Zobrazí všetky videá, ktoré boli vytvorené v režime cyklického nahrávania.

Núdzové nahrávanie

Zobrazí všetky videá, ktoré boli počas nahrávania uzamknuté. V režime prehrávania môžete pomocou tlačidla Menu zmazať vybrané video alebo všetky videá (je nutné mať vybrané video).

5) FOTO

Rozlíšenie fotografií

Nastavenie rozlíšenia fotografií.

Kvalita fotografií

Nastavenie kvality vytváraných fotografií.

Označenie dátumom

Určuje, ktoré informácie budú vložené do vytváraných fotografií

AKTUALIZÁCIA DATABÁZY RADAROV

Aktualizácia databázy policajných radarov sa vykonáva niekoľkokrát ročne a pokrýva celú Európu. Aktuálnu databázu si do kamery môžete prevziať na www.niceboy.cz, kde nájdete aj samotný postup aktualizácie.

PRIPOJENIE KAMERY K PC

USB kábel pripojte do microUSB portu na kamere (nie na GPS module) a pripojte k PC. Kamera sa k PC pripojí ako úložisko a bude možné v PC spravovať súbory, ktoré sú uložené na pamäťovej karte.

GPS PREHRÁVAČ

Pre získanie inštalačného súboru GPS prehrávača vložte pamäťovú kartu do kamery a kameru zapnite. Na kartu sa automaticky skopíruje inštalačný súbor „GPS_Player Setup exe“, ktorý je nutný na inštaláciu do PC. Spustite ho v PC a postupujte podľa pokynov na obrazovke.

FUNKCIE GPS PREHRÁVAČA

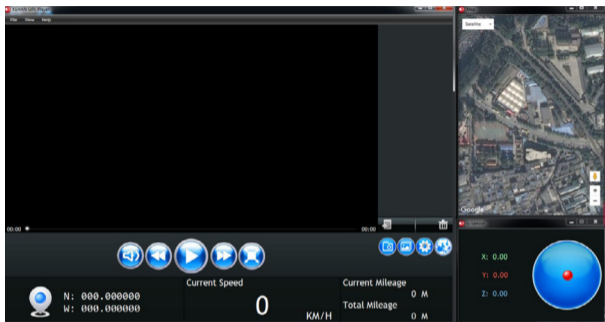

FUNKCE GPS PŘEHŘÁVAČE

	Zapnuté audio
	Vypnuté audio
	Pretočenie videa
	Spustenie videa
	Zrýchlenie videa
	Pozastavenie videa
	Zobrazenie videa na celú obrazovku
	Vloží video do prehrávača
	Vymaže video z prehrávača (video stále zostane uložené na disku)
	Vytvorí snímku obrazovky
	Otvorí uložené snímky obrazovky



Nastavenie: umožňuje zmeniť cieľový priečinnok na ukladanie snímok obrazovky a voľbu jazyka



Umožňuje zobrazenie máp

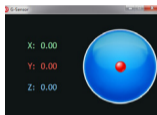

Zobrazuje hodnoty G-Senzora

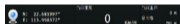

Zobrazuje súradnice daného miesta vo video zázname, aktuálnu rýchlosť a vzdialenosť (aktuálne prejdenú vzdialenosť od začiatku videa a celkovú prejdenú vzdialenosť vo video).

File

Umožňuje vloženie videa a prístup k nastaveniu programu či možnosť jeho ukončenia.

View

Umožňuje zobrazenie G-Senzora a mapy.

Help

Zobrazenie verzie programu.

TECHNICKÉ PARAMETRE NICEBOY Q8

Čip:	Ambarella A7
Senzor:	CMOS senzor OV4689
Objektív:	170°
Displej:	TFT, 2,7" (16:9)
Rozlíšenie videa:	2 560 × 1 080 30P 21:9, 2 304 × 1 296 30P 16:9, 1 920 × 1 080 30P 16:9, HDR 1 920 × 1 080 30P 16:9, 1 280 × 720 60P 16:9, 1 280 × 720 30P 16:9, HDR 1 280 × 720 30P 16:9, 1 920 × 1 080 45P 16:9
Video kodek:	H.264
Video formát:	MP4
Rozlíšenie fotografií:	13 M (4 800 × 2 700) 16:9/9 M (4 000 × 2 250) 16:9/4 M (2 688 × 1 512) 16:9
Formát fotografií:	JPEG
USB:	MicroUSB 2.0
Nabíjačka do auta:	Výstupné napätie: 5 V Výstupný prúd: 1,5 A Vstupné napätie: 12 – 24 V
Pamäťová karta:	microSD pamäťová karta, class 10 a rýchlejšia, max. 128 GB, formát FAT32
Zvuk:	Zabudovaný mikrofón
Frekvencia:	50 Hz PAL 60 Hz NTSC
Batéria:	Li-Pol zabudovaná batéria
Prevádzková teplota:	0 °C až 65 °C
Skladovacia teplota:	-20 °C až 70 °C
Podporované systémy:	Windows 7/Windows 8/Windows 10/MAC OS x 10.3.6. alebo vyšší
GPS:	Áno
G-Senzor:	Áno
Databáza policajných radarov:	Áno
ADAS (pokročilý jazdný asistent):	Áno

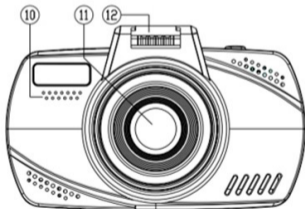
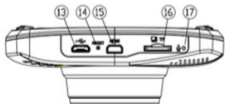
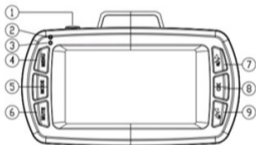
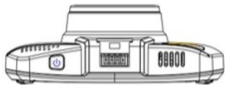

FUNCTIONS

- 1. On / Off / Emergency record** – Camera on/off button. The camera starts up automatically whenever connected to the charger, and turns off whenever disconnected. With the camera not connected to the charger press the button for 3 seconds to turn it on (the camera must be fully charged). Repeat the same to turn off the camera.
- 2. Charging indicator (red LED)** – On while the camera is connected to its charger.
- 3. Ready indicator (blue LED)** – Lit in standby mode (camera on). Flashes while video is being recorded.
- 4. Menu** – Press in standby mode (camera power on) to enter the menu. Press while a video is being recorded to end the operation and enter the menu. Press in the main menu to switch over to the next menu option. Press in a sub-menu to go back to the main menu without saving the setting. Press in the last menu option to leave the option. Press in the video playback menu with a video selected to open the Video Delete option. Press in the video playback menu but without any video selected to come back to the Video Record mode.
- 5. Mode** – By pressing you can change over among the Video Record, Picture Taking, and Recorded Video Playback modes.
- 6. Mute** – Press to turn on/off all the camera sounds, including the radar alerts.
- 7. UP/Audio off button** – By pressing in standby mode or during a video playback you will turn on/off the microphone (audio recording with camera). Press in the menu to move one position upward in the option. By pressing in the Video Playback menu and with a video selected you will step over to the next video. By pressing in the Video Playback menu, but without any video selected you will change over between the lists of normal and emergency videos. By pressing during a video playback you will slow down the process.
- 8. OK** – Press in standby mode to start up video playback. Press while a video is being played back to end up the process.

Press in the Picture Taking mode to take a photo.

Press in the menu to display its submenu.

By pressing in a sub-menu you will select and save the item chosen.

By pressing in the Video Playback menu and with a video selected you will start up its playback and end up the process in the same way.

By pressing in the time setting submenu or the one for setting the driver's name you will save the setting and change over to the next position.

- 9. Down / Volume Setting button** – By pressing in standby mode or during a video playback you will change system audio volume levels.
By pressing in menu you will move downward within option.
By pressing in the Video Playback menu you will move to the next video.
By pressing in the Video Playback menu, but without any video selected, you will change over between the lists of normal and emergency video.
By pressing during a video playback you will speed up the process
- 10. Speaker** – Used for audio playback.
- 11. Lens** – Used to capture videos and photographs.
- 12. Charging contact** – Used to attach the camera to its on-glass mount and to power the camera.
- 13. microUSB** – Used only to power the camera or to connect it to PC.
- 14. Reset** – Camera restart if necessary
- 15. HDMI** – Used to connect the camera to TV set or monitor.
- 16. SD Card Slot** – Used to receive the micro SD when inserted. Always insert the card into the camera with the “pins” aiming at the display unit, as otherwise the camera might suffer damage.
- 17. Microphone** – Used to record sounds around the camera.
- 18. microUSB**– Used to power both the GPS module and the camera at the same time.
- 19. GPS Module** – Used as a GPS receiver. By turning it clockwise you will attach the suction piece to glass. You will release it just the other way round.
- 20. Suction holder** – Used to fasten the camera onto the car windscreen.

RECOD MODE - ITS ON-DISPLAY SYMBOL



Recording icon. Flashing while a video is being recorded. Hidden with the recording off.

000:00:12

Recording time means the time from the start of recording.



Looped recording icon. The number means length of the recording interval. E.g. "2" means that the videos are to be broken down into 2-minute sections.



GPS signal representation. No GPS signal is received while the icon is gray. Should the icon turn white, the GPS signal is received in sufficient intensity.



SD card icon. A gray icon implies that no memory card is inserted. A white one then an inserted memory card.



Motion detection icon. The function is off when the icon is hidden.



Microphone off/on icon.



The icon to indicate the battery status and whether or not an external charging power supply is connected.



Direction indicator (cardinal points), direction of movement.

CTP

Radar notification

80

Current speed limit.

4567m Distance to the nearest section surveyed**85**
km/h

Current speed by GPS

1080P

Video record resolution current setting

16:9

Video record aspect ratio setting

WDR

Represents whether WDR is turned on/off.

5

Represents current volume level for system audios and voice commands.

000:00:00/000:00:10

Displayed while a recorded video is being played back.



Emergency record icon. It will appear in response to pressing shortly the On button during recording or to automatic locking with the G-sensor upon collision, representing a locked video protected against unwanted erasure.

SETTINGS IN MENU

1) GPS

GPS

Speed limit

GPS on/off.

Setting the speed limit at which the camera will remind you of speeding.

Speeding

Distance

Settings for speeding alerts.

Alert distance setting. With the parameter set e.g. to 500 meter, the camera will alert your of radar just these 500 m ahead. With the "Auto" setting the alert will resound, depending on the vehicle speed, as follows:

Speed up to 60kph – alert 400m ahead.

Speed up to 70kph – 500 meters ahead.

Speed up to 80kph – 600 meters ahead.

Speed up to 90kph - 700 meters ahead.

Speed up to 100kph – 800 meters ahead.

Speed up to 110kph – 900 meters ahead.

Speed over 110kph – 1,000 meters ahead.

Voice

Alert off

Delete all the POI's

Demo mode

Voice prompts on/off.

Turns off the radar alerts.

Deletes items from the radar database.

Demo mode on/off; the mode presents the camera functions (GPS, radar alert) even when the camera is not on the car in motion.

2) VIDEO

Video resolution

Video quality

Setting the video recording resolution.

Setting quality of the video being recorded.

WDR	WDR function (dynamic range) on/off. With the function on, the camera is recording videos in wide spectrum of contrast values. Good when high-contrast scene (deep shadows and sharp lights in a field of view) or nighttime traffic on public road (clarity of vehicle sign-plate symbols) is to be recorded for recording. The function need not be activated with the resolutions "HDR 1920x1080 30P" and "HDR 1280x720 30P".
Dating	Determines the information to become a part of the video being recorded.
Video loop	Setting the video loop, i.e. the periods of time within which the videos are to be recorded. Once the memory card is full, the oldest records (other than locked videos) will start being rewritten.
ADAS	ADAS function (collision threat alert, alert before you steer away from the traffic lane, low illumination level alert) on/off
ADAS speed limit	Setting the speed from which the ADAS function gets activated. With the setting 50kph the function activates whenever this or higher speed limit is achieved.
Light metering	Setting the light metering method.
Anti-fluorescent filter	Setting the flashing-suppressing frequency (50Hz PAL and 60Hz NTSC).
Exposure	Setting the exposure value. The higher the positive value, the lighter is video and the lower the negative value, the darker is video.

Setting G-Sensor

Setting the G-sensor sensitivity. In response to accident the G-Sensor will record the bump direction and intensity, locking also the video being recorded against inadvertent erasure. The videos locked like this shall remain undeleted even when the card becomes full!

Motion detection

Motion detection function on/off. The camera shall automatically start up recorded whenever recognizing a motion ahead of its lens. The recording is stopped when the motion ceases (with the function on). Use the motion detection only in stationary car on parking and with the video loop function off.

GPS tracks

With the function on, the GPS information (speed, coordinates) shall be forced into the videos being recorded.

3) SETTING

Language

Setting the language.

Setting the recording mode

Setting the recording mode.

Auto power off

Span of time after which the camera turns itself off automatically.

Display automatic deactivation

Setting the screen saver time. The display screen will fade out automatically after the set time is run out. If a video was being recorded, it will continue being recorded further on. The screen reactivates itself by pressing any camera button. The display screen will permanently be on with this function inactive.

Delayed turnoff

Setting the camera turnoff delay. With this function inactive the camera will automatically turn itself off once disconnected from power supply. With the time set, it will automatically turn itself off only after this span of time runs out.

Setting the button beeps

Activates/deactivates the button beeps and system beep in response to camera power on/off.

Volume

Setting the volume.

Microphone

Audio recording via microphone on/off.

Auto time synchro

Setting the automatic data/time synchronization in line with GPS.

Time zone

Setting the time zone. With GPS connected the time is updated automatically, depending on the time zone setting.

Time setting

Setting the date & time.

Card capacity

Displaying of total, used, and remaining capacities of memory card.

Driver's name setting

Setting the driver's name or vehicle registration code. As set, the information will be made a part of the video.

Format

All the data stored on the memory card will be lost.

Factory setting

Camera reset to its factory setting.

Version

Camera system information.

4) PLAYBACK**Video loop**

All the videos that have been taken in the cyclic recording mode will be shown.

Emergency Record

All the videos that have been locked during the recording will be shown. When in the playback mode you can use the Menu button to erase either a selected video or all the video (you must have a pre-selected video).

5) PHOTO

Photography resolution

Setting the photography resolution.

Quality of photographs

Setting the quality of the photographs being taken.

Dating

Define the pieces of information to be made a part of the photographs taken

UPDATING THE RADAR DATABASE

The database of police radars is updated several times a year, covering all Europe. You can download the updated database to your camera on www.niceboy.cz where the updating sequence itself is also available.

HOW TO CONNECT CAMERA TO PC

Connect the USB cable to the camera microUSB port (not the one on the GPS module) and to PC on its other end. Camera gets connected to PC as data storage and it will become possible to manage the PC files, even those stored on the memory card.







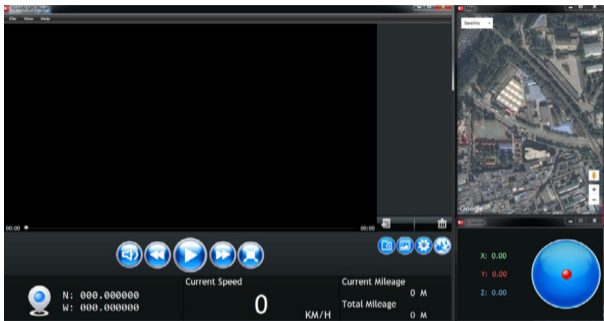



GPS PLAYER

To obtain the GPS player installation file insert the memory card into the camera, turning the latter on. The "GPS_Player_Setup.exe" installation file, necessary for installation onto PC, is automatically copied onto the card. Run the file on your PC and follow the on-screen steps.

GPS PLAYER FUNCTION



GPS PLAYER FUNCTION

	Audio on
	Audio off
	Video rewind
	Video startup
	Accelerating video
	Video pause
	Full screen video presentation.
	Video is inserted into player
	Video is from the player (video will still remained stored on the disc)
	Screen hardcopy is taken
	Opens the screen hardcopies stored



Setting: allows changing the target folder where the screen hardcopies and to be stored and the language selected



Allows representation of maps

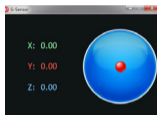

Shows the G-Sensor values

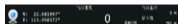

Coordinates of a given location, current velocity and distance (the currently moved distance from the video start point and total moved distance in the video)

File

Allows a video to be inserted and access to the program setting functions or option to end up the program

View

Opens display of G-Sensor and map

Help

Program version is shown

NICEBOY Q8 TECHNICAL PARAMETERS

Chip:	Ambarella A7
Sensor:	CMOS sensor OV4689
Lens:	170°
Display screen:	TFT, 2.7" (16:9)
Video resolution:	2560x1080 30P 21:9, 2304x1296 30P 16:9, 1920x1080 30P 16:9, HDR 1920x1080 30P 16:9, 1280x720 60P 16:9, 1280x720 30P 16:9, HDR 1280x720 30P 16:9, 1920x1080 45P 16:9
Video code:	H.264
Video format:	MP4
Photograph resolution:	13M (4800x2700) 16:9 / 9M (4000x2250) 16:9 / 4M (2688x1512) 16:9
Photograph format:	JPEG
USB:	MicroUSB 2.0
Car charger:	Output voltage: 5V Output current: 1.5A Input voltage: 12-24V
Memory card:	microSD memory card, class 10 and quicker, 128GB max., FAT32 format
Audio:	Built in microphone
Frequency:	50Hz PAL 60Hz NTSC
Battery:	Li-Pol built in battery
Operating temperature:	0°C to 65°C
Storage temperature:	-20°C to 70°C
Systems supported:	Windows 7 / Windows 8 / Windows 10 / MAC OS x 10.3.6. or higher
GPS:	Yes
G-Sensor:	Yes
Database of police radars:	Yes
ADAS (Advanced Assistant):	Yes

DE

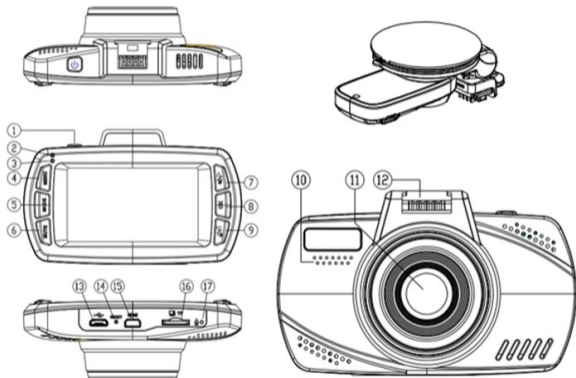

FUNKTIONEN

- 1. Einschalten / Ausschalten / Notaufnahme** – Taste für das Ein- und Ausschalten der Kamera. Die Kamera wird automatisch beim Anschluss an das Ladegerät gestartet und bei der Trennung vom Strom ausgeschaltet. Wenn die Kamera nicht am Ladegerät ist, die Taste für 3 Sekunden drücken, um die Kamera einzuschalten (die Kamera muss vollständig geladen sein). Das gleiche Vorgehen im Falle des Ausschaltens wiederholen.
- 2. Ladeanzeige (rotes Licht)** – Leuchtet, wenn die Kamera zum Laden angeschlossen ist.
- 3. Betriebsanzeige (blaues Licht)** – Leuchtet im Bereitschaftsmodus (Kamera eingeschaltet). Blinkt bei der Aufnahme eines Videos.
- 4. Menü** – Das Drücken im Bereitschaftsmodus (Kamera eingeschaltet) dient zum Aufrufen des Menüs.
Durch Drücken während der Videoaufnahme wird die Aufnahme beendet und das Menü aufgerufen.
Durch Drücken im Hauptmenü gelangt man in das weitere Angebot des Menüs.
Durch Drücken im Untermenü gelangt man zurück ins Hauptmenü, ohne dass die Einstellungen gespeichert werden.
Durch Drücken im letzten Angebot des Menüs verlässt man das Angebot.
Durch Drücken im Menü „Video abspielen“ bei einem ausgewählten Video öffnet sich das Angebot zum Löschen des Videos.
Durch Drücken im Menü „Video abspielen“ ohne ausgewähltes Video erfolgt die Rückkehr in den Aufnahmemodus für Videos.
- 5. Mode** – Durch Drücken wird zwischen dem Aufnahmemodus für Videos, dem Fotomodus und dem Abspielmodus eines aufgenommenen Videos umgeschaltet.
- 6. Mute** – Durch Drücken werden alle Töne der Kamera ein- bzw. ausgeschaltet, und zwar einschl. der Radarmeldungen.
- 7. Taste nach oben / Ausschalten des Tons** – Durch Drücken im Bereitschaftsmodus oder beim Abspielen eines Videos wird das Mikrofon (Tonaufnahme durch die Kamera) ein- oder ausgeschaltet.
Durch Drücken im Menü gelangen Sie im Angebot eine Position nach oben.
Durch Drücken im Menü „Video abspielen“ bei einem ausgewählten Video gelangt man zum nächsten Video.
Durch Drücken im Menü „Video abspielen“ wird, wenn kein Video ausgewählt ist, zwischen dem Verzeichnis der üblichen und der geschützten Videos umschaltet.
Durch Drücken beim Abspielen eines Videos wird dieses verlangsamt.

- 8. OK** – Durch Drücken im Bereitschaftsmodus beginnt die Videoaufnahme. Durch Drücken während der Videoaufnahme wird die Aufnahme beendet. Durch Drücken im Fotomodus wird ein Foto gemacht. Durch Drücken im Menü wird das Untermenü angezeigt. Durch Drücken im Untermenü wird das betreffende Element ausgewählt und gespeichert. Durch Drücken im Menü „Video abspielen“ bei einem ausgewählten Video wird sein Abspielen gestartet und auf die gleiche Weise beendet. Durch Drücken im Untermenü „Einstellung der Zeit“ oder „Einstellung des Namens des Fahrers“ wird diese Einstellung gespeichert und zur nächsten Position übergegangen
- 9. Taste nach unten / Einstellung der Lautstärke** – Durch Drücken im Bereitschaftsmodus oder beim Videoabspielen wird die Lautstärke der Systemtöne geändert. Durch Drücken im Menü gelangt man im Angebot nach unten. Durch Drücken im Modus „Video abspielen“ gelangt man zum nächsten Video. Durch Drücken im Menü „Video abspielen“ wird, wenn kein Video ausgewählt ist, zwischen dem Verzeichnis der üblichen und der geschützten Videos umgeschaltet. Durch Drücken beim Abspielen eines Videos wird dieses beschleunigt.
- 10. Lautsprecher** – Dient zum Abspielen des Tons.
- 11. Objektiv** – Dient zur Aufnahme von Videos und Fotos.
- 12. Ladekontakt** – Dient zum Anschließen der Kamera am Scheibenhalter und zum Laden der Kamera.
- 13. microUSB** – Dient nur zum Laden der Kamera oder zum Anschluss an den PC.
- 14. Reset** – Bei Bedarf kann damit die Kamera neu gestartet werden (Restart).
- 15. HDMI** – Dient zum Anschluss der Kamera an einen Fernseher oder Monitor.
- 16. Slot für die SD Karte** – Dient zum Einlegen der microSD-Speicherkarte. Die Karte immer mit den „Stiften“ (pins) in Richtung zum Display einlegen, sonst wird die Kamera beschädigt.
- 17. Mikrophon** – Dient zur Aufnahme des Tons aus der Kameraumgebung.
- 18. microUSB** – Dient zur gleichzeitigen Speisung des GPS-Moduls und der Kamera.
- 19. GPS-modul** – Dient zum Empfang des GPS.
- 20. Saughalter** – Dient zur Befestigung der Kamera an der Frontscheibe des Autos. Durch Drehen im Uhrzeigersinn wird die Saughalterung am Glas befestigt, entgegen dem Uhrzeigersinn wird sie gelöst.

AUFNAHMEMODUS – ANZEIGE AUF DEM DISPLAY



Symbol für die Aufnahme. Blinkt beim Aufnehmen eines Videos. Wird kein Video aufgenommen, wird das Symbol nicht angezeigt.

000:00:12

Die Aufnahmezeit zeigt die Zeit seit Aufnahmebeginn an



Symbol für das Aufnehmen in Endlosschleife. Die Zahl veranschaulicht die Zeit des Aufnahmeintervalls. „2“ bedeutet zum Beispiel, dass die Videos in zweiminütige Abschnitte unterteilt werden.



Anzeige des GPS-Signals. Wenn das Symbol grau ist, wird kein GPS-Signal empfangen. Wird das Symbol weiß angezeigt, ist der Empfang des GPS-Signals ausreichend.



Symbol der SD-Karte. Das graue Symbol zeigt an, dass keine Karte eingelegt ist. Wenn das Symbol weiß ist, ist die Speicherkarte eingelegt.



Symbol für die Bewegungsdetektion. Wenn das Symbol nicht angezeigt wird, ist die Funktion ausgeschaltet.



Symbol für das Aus- oder Einschalten des Mikrophons.



Symbol, das den Ladestand der Batterie und den Anschluss an eine externe Speisungsquelle anzeigt.



Veranschaulichung der Richtung (Himmelsrichtung), in der Sie sich bewegen.

CTP Benachrichtigung von Radaren.



Aktuelles Tempolimit.

4567m Entfernung zum nächsten gemessenen Abschnitt.



Aktuelle Geschwindigkeit gemäß GPS.

1080P

Aktuell eingestellte Auflösung der Videoaufnahme.

16:9

Eingestelltes Seitenverhältnis für die Videoaufnahme.

WDR

Es wird das Ein- oder Ausschalten der WDR-Funktion angezeigt.



Zeigt die aktuelle Lautstärke der Systemtöne und der Sprachkommandos an.

000:00:00/000:00:10

Wird im Verlauf des Abspielens eines aufgenommenen Videos angezeigt.



Symbol, dass ein Video geschützt ist. Es wird im Falle eines kurzen Drückens der Taste für das Einschalten bei der Aufnahme oder durch automatisches Sperren durch den G-Sensor bei einer Kollision angezeigt. Es symbolisiert ein Video, das vor ungewolltem Löschen geschützt ist.

EINSTELLUNGEN IM MENÜ

1) GPS

GPS

Tempolimit

Überschreiten der Geschwindigkeit

Entfernung

Stimme

Ausschalten des Hinweises

Alle POI löschen

Demo-Modus

Schaltet das GPS ein/aus.

Einstellung des Tempolimits, auf dessen Überschreitung die Kamera aufmerksam macht.

Einstellungen für den Hinweis bei Überschreiten der Geschwindigkeit.

Einstellung der Entfernung, in welcher der Hinweis erfolgt. Wenn Sie zum Beispiel den Wert auf 500 Meter einstellen, weist Sie die Kamera auf einen Radar genau 500 Meter im Voraus hin. Wenn die Einstellung „automatisch“ gewählt wird, erfolgt der Hinweis gemäß der aktuellen Geschwindigkeit des Fahrzeugs, und zwar wie folgt:

Geschwindigkeit bis 60 km/h – Hinweis 400 Meter im Voraus.

Geschwindigkeit bis 70 km/h – 500 Meter im Voraus.

Geschwindigkeit bis 80 km/h – 600 Meter im Voraus.

Geschwindigkeit bis 90 km/h - 700 Meter im Voraus.

Geschwindigkeit bis 100 km/h – 800 Meter im Voraus.

Geschwindigkeit bis 110 km/h – 900 Meter im Voraus.

Geschwindigkeit über 110 km/h – 1000 Meter im Voraus.

Schaltet die gesprochenen Weisungen ein/aus.

Schaltet den Hinweis auf Radare aus.

Löscht die Datenbank aller Radare.

Schaltet den Demo-Modus ein/aus, der die Funktionen der Kamera (GPS, Meldung von Radaren) präsentiert, auch wenn die Kamera nicht im fahrenden Auto ist.

2) VIDEO

Auflösung des Videos Qualität des Videos

Einstellung der Auflösung bei der Videoaufnahme.
Einstellung der Qualität des aufgenommenen Videos.

WDR

Schaltet die WDR-Funktion ein/aus (dynamischer Umfang). Mit eingeschalteter Funktion nimmt die Kamera die Videos in breitem Kontrastverhältnis auf. Geeignet für das Aufnehmen kontrastreicher Szenarien (Schatten und Licht in der gleichen Aufnahme) oder für das Aufzeichnen des nächtlichen Verkehrs auf einer öffentlichen Straße (Erkennbarkeit der Kfz-Kennzeichen). Die Funktion muss bei der Auflösung „HDR 1920x1080 30P“ und „HDR 1280x720 30P“ nicht eingeschaltet werden.

Bezeichnung mit Datum

Bestimmt, welche Informationen im aufgenommenen Video gespeichert werden.

Videoschleife

Stellt eine Videoschleife ein, also Zeitabschnitte, in denen die Videos aufgenommen werden. Sobald die Speicherkarte voll ist, werden die ältesten Aufzeichnungen (mit Ausnahme gesperrter Videos) überspielt.

ADAS

Schaltet die ADAS-Funktion ein/aus (Warnung vor einer Kollision, Warnung vor einem Ausscheren aus der Fahrspur, Warnung bei zu geringem Licht).

ADAS Tempolimit

Einstellen der Geschwindigkeit, ab der sich die Funktion ADAS einschaltet. Bei der Einstellung 50 km/h schaltet sich die Funktion bei Erreichen dieser und einer höheren Geschwindigkeit ein.

Belichtungsmessung Anti-Flimmer-Filter

Einstellung der Art der Belichtungsmessung.
Einstellung der Frequenz für das Verhindern des Flimmerns (50 Hz PAL und 60 Hz NTSC).

Belichtung

Einstellung des Belichtungswerts. Je höher der positive Wert, desto heller ist das Video, und je niedriger der negative Wert ist, desto dunkler ist das Video.

Einstellung des G-Sensors

Einstellung der Empfindlichkeit des G-Sensors. Der G-Sensor zeichnet im Falle eines Unfalls die Richtung und die Stärke des Aufpralls auf und schützt das aufgenommene Video gleichzeitig vor ungewünschtem Löschen. Geschützte Videos werden nicht gelöscht, auch wenn die Karte voll wird!

Bewegungsdetektion

Einschalten/Ausschalten der Bewegungsdetektion. Wenn die Kamera eine Bewegung vor dem Objektiv erkennt, startet sie automatisch die Aufnahme. Wenn die Bewegung aufhört, wird das Aufnehmen beendet (gilt für die eingeschaltete Funktion). Die Bewegungsdetektion nur im geparkten Auto verwenden.

GPS-Spuren

Wenn die Funktion eingeschaltet ist, werden im aufgenommenen Video Informationen aus dem GPS gespeichert (Geschwindigkeit, Koordinaten).

3) EINSTELLUNGEN

Sprache

Spracheinstellungen.

Einstellung des Aufnahmemodus

Einstellung des Aufnahmemodus.

Automatisches Ausschalten

Bestimmt die Zeit, nach der sich die Kamera automatisch ausschaltet.

Automatisches Ausschalten des Displays	Einstellung des Bildschirmschoners. Das Display schaltet sich nach Ablauf der eingestellten Zeit ab. Wenn ein Video aufgenommen wird, wird das Aufnehmen nicht beendet. Das Display wird durch Drücken einer beliebigen Taste an der Kamera wieder aktiviert. Wenn die Funktion deaktiviert ist, bleibt das Display immer eingeschaltet.
Verzögertes Ausschalten	Einstellung der Verzögerung beim Ausschalten der Kamera. Wenn die Funktion ausgeschaltet ist, schaltet sich die Kamera automatisch bei der Trennung von der Speisungsquelle ab. Wenn eine Zeit eingestellt ist, schaltet sie sich automatisch erst nach Ablauf dieser Zeit ab
Einstellung des Tons der Tasten	Schaltet den Ton der Tasten und den Systemton für das Ein- und Ausschalten der Kamera aus/ein.
Lautstärke Mikrophon	Einstellung der Lautstärke. Schaltet die Tonaufnahme mit dem Mikrophon ein aus
Automatische Synchronisation der Zeit	Stellt die automatische Synchronisation von Datum und Zeit gemäß GPS ein.
Zeitzone	Einstellung der Zeitzone. Nach dem Anschluss des GPS wird die Zeit automatisch gemäß der eingestellten Zeitzone aktualisiert.
Zeiteinstellung	Einstellung von Datum und Zeit.
Kapazität der Karte	Anzeige der Gesamtkapazität, der verwendeten und der restlichen Kapazität der Speicherkarte
Einstellung des Namens des Fahrers	Einstellung des Namens des Fahrers oder des Kfz-Kennzeichen des Fahrzeugs. Die eingestellte Angabe wird im Video gespeichert.

Format
Werkseinstellung
Version

Löscht alle auf der Speicherkarte abgelegten Daten.
Setzt die Kamera auf Werkseinstellung zurück.
Systeminformationen über die Kamera

4) ABSPIELEN
Videoschleife

Zeigt alle Videos, die im Modus der zyklischen Aufnahme angefertigt wurden.

SOS videos

Zeigt alle Videos, die während der Aufnahme gesichert (gesperrt) wurden.
Im Abspielmodus kann man das ausgewählte Video oder alle Videos (das Video muss ausgewählt sein) mit der Taste Menü löschen.

5) FOTO
Auflösung der Fotos
Qualität der Fotos
Kennzeichnung mit Datum

Einstellung der Auflösung der Fotos.
Einstellung der Qualität der gemachten Fotos.
Bestimmt, welche Informationen in die gemachten Fotos eingelegt werden.

AKTUALISIERUNG DER RADAR-DATENBANK

Die Aktualisierung der Datenbank der Polizeiradare erfolgt mehrmals jährlich und deckt ganz Europa ab. Die aktuelle Datenbank können Sie auf www.niceboy.cz in die Kamera herunterladen. Dort finden Sie auch die Vorgehensweise für die Aktualisierungen.

ANSCHLUSS DER KAMERA AN EINEN PC

Das USB-Kabel an den Micro-USB-Port der Kamera (nicht ans GPS-Modul) anschließen und mit dem PC verbinden. Die Kamera verbindet sich mit dem PC als Speicher, so dass man alle Dateien verwalten kann, die sich auf der Speicherkarte der Kamera befinden.

GPS PLAYER

Die Speicherkarte in die Kamera einlegen und die Kamera einschalten, um die Installationsdatei des GPS Players zu erhalten. Die Installationsdatei „GPS_Player_Setup.exe“, die für die Installation im PC notwendig ist, wird automatisch auf die Karte gespeichert. Die Datei im PC öffnen und gemäß den Weisungen auf dem Bildschirm vorgehen.

FUNKTIONEN DES GPS PLAYERS

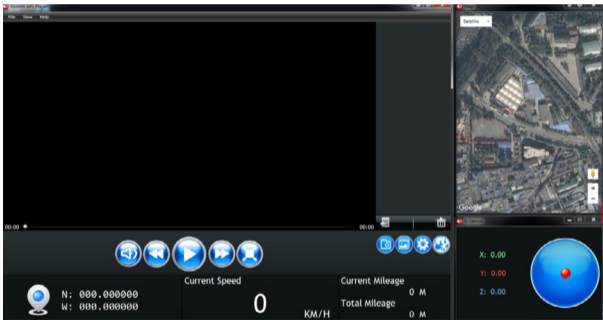

FUNKTIONEN DES GPS PLAYERS

	Audio ein
	Audio aus
	Rücklauf des Videos
	Starten des Videos
	Beschleunigung des Videos
	Stoppen des Videos (Pause)
	Anzeigen des Videos auf dem ganzen Bildschirm
	Legt das Video in den Player ein
	Löscht das Video aus dem Player (das Video bleibt weiterhin auf der Festplatte gespeichert).
	Screenshot
	Öffnet die gespeicherten Screenshots



Einstellungen: Ermöglicht es, den Zielordner für das Speichern der Screenshots zu ändern, und die Sprache zu wählen



Ermöglicht die Anzeige der Karten

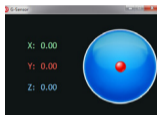

Zeigt die Werte des G-Sensors an

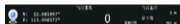

Zeigt die Koordinaten des betreffenden Ortes in der Videoaufzeichnung, die aktuelle Geschwindigkeit und die Entfernung (die aktuell gefahrene Entfernung vom Beginn des Videos und die im Video zurückgelegte Gesamtentfernung an).

File

Ermöglicht das Einlegen des Videos und den Zugang zur Einstellung des Programms oder die Möglichkeit seiner Beendigung.

View

Ermöglicht die Anzeige des G-Sensors und der Karte.

Help

Zeigt die Programmversion an.

TECHNISCHE PARAMETER NICEBOY Q8

Chip:	Ambarella A7
Sensor:	CMOS Sensor OV4689
Objektiv:	170°
Display:	TFT, 2,7" (16:9)
Videoauflösung:	2560x1080 30P 21:9, 2304x1296 30P 16:9, 1920x1080 30P 16:9, HDR 1920x1080 30P 16:9, 1280x720 60P 16:9, 1280x720 30P 16:9, HDR 1280x720 30P 16:9, 1920x1080 45P 16:9
Video Codec:	H.264
Videoformat:	MP4
Auflösung der Fotos:	13M (4800x2700) 16:9 / 9M (4000x2250) 16:9 / 4M (2688x1512) 16:9
Fotoformat:	JPEG
USB:	Micro USB 2.0
Ladegerät fürs Auto:	Ausgangsspannung: 5 V Ausgangsstrom: 1,5 A Eingangsspannung: 12 – 24 V
Speicherkarte:	microSD-Speicherkarte, Class 10 und schneller, max. 128 GB, Format FAT32
Ton:	Eingebautes Mikrofon
Frequenz:	50Hz PAL 60Hz NTSC
Batterie:	Li-Pol eingebaute Batterie
Betriebstemperatur:	0 °C bis 65 °C
Lagertemperatur:	-20 °C bis 70 °C
Unterstützte Systeme:	Windows 7 / Windows 8 / Windows 10 / MAC OS x 10.3.6. oder höher
GPS	Ja
G-Sensor:	Ja
Datenbank der Polizeiradare:	Ja
ADAS (fortgeschrittener Fahrassistent):	Ja

HU

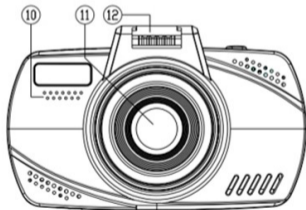
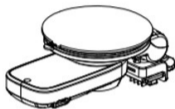
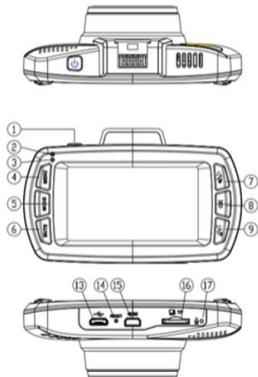

FUNKCIÓK

- 1. Automatikus be-/kikapcsolás/Sürgősségi feljátszás** – Kamera be- és kikapcsolása gomb. Töltőre csatlakoztatását követően a kamera automatikusan bekapcsol, lecsatlakoztatása esetén pedig kikapcsol. Ha a kamera nincs a töltőre csatlakoztatva, nyomja meg 3 másodpercig a gombot a kamera bekapcsolásához (azért szükséges, hogy a kamera teljesen fel legyen töltve). Ismétlje meg ugyanezt az eljárást a kamera kikapcsolásakor.
- 2. Töltés kijelző (piros dióda)** – A kamera táphoz csatlakoztatása esetén kigyullad.
- 3. Bekapcsolt állapot jelzőfény (kék dióda)**– Készletléti állapotban világít (bekapcsolt kamera). Videófelvétel készítése közben villog.
- 4. Menü** – Készletléti állapotban (bekapcsolt kamera) megnyomva a menübe való belépésre szolgál.
Felvételkészítés közben megnyomva befejezi a feljátszást, és belép a menübe. A főmenüben megnyomva a következő menükínálatba léptet.
Az almenüben megnyomva a beállítások elmentése nélkül visszaléptet a főmenübe.
Az utolsó menüpont alatt megnyomva kilép az ajánlatból.
A felvétellejátszás menüben és kiválasztott felvétel esetén megnyomva megnyílik a felvételtörlés menü.
A felvétellejátszás menüben és kiválasztott felvétel nélkül megnyomva visszaléptet a felvétellejátszás üzemmódba.
- 5. Mode** – A gombot megnyomva léptethet a feljátszási mód, fényképező mód és felvétel visszajátszási mód között.
- 6. Mute** – A megnyomásával be- vagy kikapcsol minden kamerahangot, beleértve a radar jelentéseket is.
- 7. Fel gomb / Hang kikapcsolása** – Készletléti üzemmódban vagy felvétellejátszás közben megnyomva be- vagy kikapcsolja a mikrofont (hangfelvétel kamerával).
A menüben megnyomva egy hellyel följebb léptet a menüben.
Felvétellejátszás menüben megnyomva, vagy kiválasztott felvétel esetén a következő felvételre léptet.
Felvétellejátszás menüben megnyomva, ha nincs kiválasztva semmilyen felvétel, a standard és a zárolt felvételek listája között léptet. Felvétellejátszás közben lenyomva lelassítja.

- 8. OK** – Készletléti üzemmódban elindítja a videófelvétel készítést. Felvételkészítés közben megnyomva befejezi a feljátszást. Fotó módban lenyomja fényképet készít. A menüben megnyomva megjelenik az almenü. Az almenüben megnyomva kiválasztja és elmenti a kívánt tételt. Felvétellejátszás menüben lenyomva, kiválasztott felvétel esetén elindítja annak lejátszását, majd azonos módon befejezi azt. Az idő vagy a gépjárművezető nevének beállítása almenüben lenyomva elmenti a beállítást, és továbbléptet a következő pozícióra.
- 9. Le / Hangerő beállítás gomb** – Készletléti üzemmódban vagy felvétellejátszáskor lenyomva megváltoztatja a rendszerhangok hangerejét. A menüben lenyomva lefelé léptet. Felvétellejátszás módban a következő felvételre léptet. Felvétellejátszás menüben megnyomva, ha nincs kiválasztva semmilyen felvétel, a standard és a zárolt felvételek listája között léptet. Felvétellejátszás közben lenyomva felgyorsítja.
- 10. Hangszóró** – Hanglejátszásra szolgál.
- 11. Lencse** – A felvétel és fényképek rögzítésére szolgál.
- 12. Töltés érintkező** – A kamera üvegre rögzített tartóba erősítésére, valamint a kamera táplálására szolgál.
- 13. microUSB** – Kizárólag a kamera táplálására, vagy PC-hez csatlakoztatására szolgál.
- 14. Reset** – Szükség esetén újraindítja a kamerát.
- 15. HDMI** – A kamera tévékészülékhez vagy monitorhoz csatlakoztatására szolgál.
- 16. SD kártya slot** – A microSD-kártya behelyezése szolgál. A kártyát minden esetben „pinekkel” a kijelző felé tájolva helyezze be, ellenkező esetben a kamera megsérül.
- 17. Mikrofon** – Kamerához közeli hangok rögzítéséhez.
- 18. microUSB** – A GPS modul és a kamera egyidejű megtáplálására szolgál.
- 19. GPS Modul** – GPS vételére szolgál. A tapadókorongot az óramutatók járásával azonos irányba elforgatva rögzíti a szélvédőre. Ellenkező irányba elengedi.
- 20. Tapadókorong** – A kamera szélvédőre rögzítésére szolgál.

FELVÉTEL ÜZEMMÓD - MEGJELENÍTÉS A KIJELZŐN



Rögzítés ikon. Videófelvétel készítése közben villog, a felvét elkészítés kikapcsolásakor nem jelenik meg.

000:00:12

A felvételi idő a felvétel kezdetétől eltelt időt mutatja.



Hurok-felvétel ikon. A szám a rögzítési intervallum idejét mutatja. Pl. A „2” azt jelenti, hogy a felvételek 2 perces szakaszokra tagolódnak.



GPS jel megjelenítése. Ha az ikon szürke, a GPS jelek fogadására nem kerül sor. Fehér ikon esetén a GPS jelek vétele megfelelő.



SD kártya ikon. A szürke ikon be nem helyezett memória kártyára utal. Fehér ikonra, majd behelyezett memóriakártya.



Mozgásérzékelés ikon Ha az ikon nem jelenik meg, a funkció ki van kapcsolva.



Mikrofon ki-/bekapcsolás ikon.



Akkumulátor állapot és külső tápforrás csatlakoztatása ikon.



A mozgásnak megfelelő irány (égtáj) megjelenítése.

CTP

Radarok értesítése.

80

Aktuális sebességkorlátozás.

4567m

A legközelebbi mért szakaszhoz viszonyított távolság.

85
km/h

GPS szerinti aktuális sebesség.

1080P

Jelenleg beállított videófelvétel képfelbontás.

16:9

Videófelvétel beállított képméretaránya

WDR

WDR be- és kikapcsolás megjelenítése.

5

A rendszerhangok és hangutasítások aktuális hangerejének megjelenítése.

000:00:00/000:00:10

A felvétel lejátszása során jelenik meg.



Felvétel zárolása ikon. Felvét elkészítés esetén a bekapcsoló gomb rövid lenyomásakor, vagy ütközés esetén a G-érzékelő általi automatikus záráskor jelenik meg. Zárolt, a nemkívánatos törléssel szemben védett felvétel megjelenítése.

BEÁLLÍTÁSOK A MENÜBEN

1) GPS

GPS

Sebességkorlátozás

Sebesség túllépése

Távolság

Hang

Értesítések kikapcsolása

Összes POI törlése

Demo üzemmód

2) VIDEÓ

Videó felbontás

Videó minőség

GPS be/kikapcsolás.

Annak a sebességhatárnak a beállítása, amelynek elérésekor a kamera figyelmeztet a túllépésre.

Sebességhatár túllépéssel kapcsolatos figyelmeztetés beállítása.

Figyelmeztetés távolságának beállítása. Ha az értéket például 500 méterre állítja be, a kamera 500 méterrel előbb figyelmeztet a radarra.

Az "Automatikus" opció beállítása esetén a figyelmeztetés a jármű aktuális sebességének függvényében az alábbiak szerint alakul:

Sebesség max. 60 km/h - 400 méterrel korábban.

Sebesség max. 70 km/h - 500 méterrel korábban.

Sebesség max. 80 km/h - 600 méterrel korábban.

Sebesség max. 90 km/h - 700 méterrel korábban.

Sebesség max. 100 km/h - 800 méterrel korábban.

Sebesség max. 110 km/h - 900 méterrel korábban.

Sebesség max. 110 km/h - 1000 méterrel korábban.

Hangalapú utasítások be-/kikapcsolása.

Radar-figyelmeztetések kikapcsolása.

Törli a radarok adatbázisát.

A kamerafunkciókat (GPS, figyelmeztetés radarokra) bemutató demo mód be-/kikapcsolása abban az esetben is, ha a kamera nem mozgó autóban található.

Videofelvétel felbontásának beállítása.

Videofelvétel minőségének beállítása.

WDR

WDR funkció (dinamikai tartomány) be-/kikapcsolása. Bekapcsolt funkció esetén a kamera széles kontrasztarányú felvételt készít. Kontrasztos jelenetek rögzítéséhez (árnyék és fény ugyanazon felvételen belül), vagy éjszakai közúti forgalom rögzítéséhez (látható forgalmi rendszámok). A funkciót „HDR 1920x1080 30P” és „HDR 1280x720 30P” felbontás esetén nem kell bekapcsolni.

Dátumozás

Meghatározza, hogy milyen információk kerülnek rögzítésre a felvétel keretén belül.

Videohurok

Beállítja a videohurkot, azaz a felvétel-készítési időszakaszokat. Amikor megtelik a memóriakártya, a régebbi felvételek törlésére kerül sor (kivéve a zárolt felvételeket).

ADAS

ADAS funkció be-/kikapcsolása (ütközés előtti figyelmeztetés, sávelhagyás figyelmeztetés, figyelmeztetés nem megfelelő fényviszonyokra).

ADAS sebességkorlátozós

Az ADAS funkció bekapcsolását eredményező sebesség beállítása. 50 km/h beállítása esetén a funkció a beállított vagy annál nagyobb sebesség elérése esetén kapcsol be.

Expozíció mérés**Izzó szűrő**

Expozíció mérési mód beállítása.

Villogás korlátozási frekvencia beállítása (50Hz PAL és 60Hz NTSC).

Expozíció

Expozíciós értékek beállítása. Minél nagyobb pozitív érték, annál világosabb, és minél alacsonyabb negatív érték, annál sötétebb a felvétel.

G-érzékelő beállítások

G-érzékelő érzékenységének beállítása. Baleset esetén a G-érzékelő rögzíti az ütközés irányát és erejét, valamint zárolja a felvételt a nemkívánatos törléssel szemben. A zárolt felvételek megtelt kártya esetén sem törölődnek!

MOZGÁSÉRZÉKELÉS

Mozgásérzékelés funkció be-/kikapcsolása. Ha a kamera mozgást érzékel a lencse előtt, automatikusan elindítja a felvételkészítést. Ha a mozgás megszűnik, a felvételkészítés leáll (bekapcsolt funkció esetén). A mozgásérzékelő funkciót csak leparkolt járműben használja.

GPS

Bekapcsolt funkció esetén a rögzített felvételen elmentésre kerülnek a GPS információk (sebesség, koordináták).

3) BEÁLLÍTÁSOK

Nyelv

Nyelvbeállítás.

Felvételi mód beállítása

Felvétel üzemmód beállítása.

Automatikus kikapcsolás

Adja meg az időt, amely után a kamera automatikusan kikapcsol.

Automatikus kijelző kikapcsolás

Képernyőkímélő beállítások. A kijelző a beállított idő leteltével kikapcsol. Videofelvétel rögzítése esetén a felvételkészítés nem ér véget. A kijelzőt a kamerán található gombok bármelyikének újbóli lenyomásával aktiválhatja. A funkció kikapcsolása esetén a kijelző folyamatosan bekapcsolt állapotú lesz.

Késleltetett kikapcsolás

Kamerakikapcsolás késleltetési beállítások. Kikapcsolt funkció esetén a kamera a tápról való lecsatlakoztatást követően automatikusan kikapcsol. Beállított idő esetén automatikusan csak az adott időtartam leteltét követően kapcsol ki.

Gombhang beállítások

Hangerő

Mikrofon

Automatikus időszinkronizálás

Időzóna

Idő beállítása

Kártya kapacitás

A gépjárművezető nevének megadása

Formátum

Gyári beállítás

Verzió

4) LEJÁTSZÁS

Videohurok

SOS videó

5) FOTÓ

Fényképfelbontás

Fényképminőség

Dátumozás

Be-/kikapcsolja a gombok hangját, valamint a kamera be-/kikapcsolás rendszerhangot.

Hangerő beállítás.

Mikrofonos hangrögzítés be-/kikapcsolása

Beállítja a GPS szerinti automatikus adat- és időszinkronizálást.

Időzóna beállítása. A GPS csatlakoztatását követően az idő automatikusan frissül a beállított időzóna szerint.

Dátum- és időbeállítások.

A memóriakártya teljes, használt és maradék kapacitásának megjelenítése.

A gépjárművezető vagy a jármű rendszámának megadása. A beállított adat beillesztésre kerül a felvételbe.

Törli a memóriakártyán tárolt összes adatot.

A kamera gyári beállításainak visszaállítása.

Kamera rendszerinformációk

Megjeleníti a ciklikus felvételi módban rögzített összes videót.

Megjeleníti a felvétel közben zárolt összes videót. Lejátszás módban a Menü gomb segítségével törölheti a kijelölt vagy az összes felvételt (ki kell választani a videót).

Fényképfelbontás beállítása.

A készített fényképek minőségének beállítása.

Megadja, hogy mely információk kerülnek elmentésre a fényképek alatt.

RADAR ADATBÁZIS FRISSÍTÉSE

A rendőrségi radarok adatbázisának frissítésére évente több alkalommal kerül sor, és egész Európát lefedi. Az aktuális adatbázist a www.niceboy.cz oldalról töltheti le a kamerába. Ugyanitt megtalálja a frissítési eljárás leírását is.

KAMERA CSATLAKOZTATÁSA PC-HEZ

Az USB kábelt a kamerán (és nem a GPS modulon) található microUSB porthoz csatlakoztassa. A kamera tárhelyként csatlakozik a PC-hez, és a PC-n keresztül szerkeszthetővé válnak a memóriakártyán elmentett fájlok.

GPS LEJÁTSZÓ

A GPS lejátszó telepítő fájl elérése érdekében helyezze be a memóriakártyát a kamerába, majd kapcsolja be a kamerát. A kártyára automatikusan rámásolódik a PC-re telepítéshez elengedhetetlenül szükséges "GPS_Player_Setup.exe" telepítőfájl. Indítsa el a PC-n, majd kövesse a képernyőn látható utasításokat.

GPS LEJÁTSZÓ FUNKCIÓK

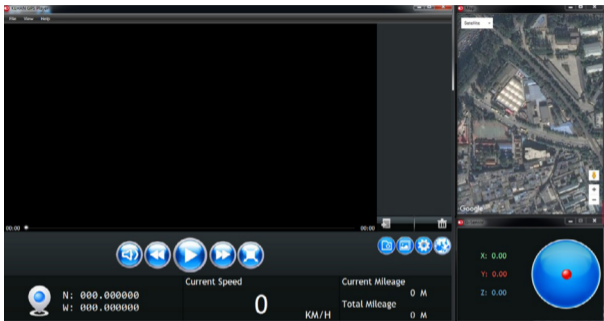

GPS LEJÁTSZÓ FUNKCIÓK

	Bekapcsolt hang
	Kikapcsolt hang
	Videó továbbléptetés
	Videó elindítása
	Videó gyorsítás
	Lejátszás leállítása
	Egész képernyős videó-megjelenítés
	Videó behelyezése a lejátszóba
	Törli a felvételt a lejátszóból (a felvétel továbbra is megtalálható a lemezen).
	Felvételt készít a képernyőről
	Megnyitja az elmentett képernyőképeket



Beállítások: lehetővé teszi a képernyő felvételek elmentésére szolgáló célmappa módosítását, valamint a nyelvválasztást



Lehetővé teszi térképek megjelenítését

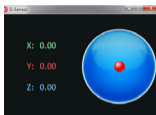

G-érezkelő értékek megjelenítése

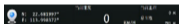

Megjeleníti az adott hely koordinátáit a videofelvételen, továbbá az aktuális sebességet és távolságot (a felvételkészítés elejétől megtett távolságot, valamint a videón látható teljes útvonalatávot).

File

Lehetővé teszi a videó behelyezését, továbbá a program beállításaihoz való hozzáférést és a befejezést.

View

G-érezkelő és térkép-ábrázolási lehetőség.

Help

Programverzió megjelenítése.

NICEBOY Q8 MŰSZAKI PARAMÉTEREK

Chip:	Ambarella A7
Érzékelő:	CMOS érzékelő OV4689
Lencse:	170°
Kijelző:	TFT, 2,7" (16:9)
Videó felbontás:	2560x1080 30P 21:9, 2304x1296 30P 16:9, 1920x1080 30P 16:9, HDR 1920x1080 30P 16:9, 1280x720 60P 16:9, 1280x720 30P 16:9, HDR 1280x720 30P 16:9, 1920x1080 45P 16:9
Videohurok:	H.264
Videó formátum:	MP4
Fényképfelbontás:	13M (4800x2700) 16:9 / 9M (4000x2250) 16:9 / 4M (2688x1512) 16:9
Fénykép formátum:	JPEG
USB:	MicroUSB 2.0
Autós töltő:	Kimeneti feszültség: 5V Kimenő áramerősség: 1,5A Bemenő feszültség: 12-24V
Memória kártya:	microSD memóriakártya, class 10 és gyorsabb, max. 128GB, FAT32 formátum
Hang:	Beépített mikrofon
Frekvencia:	50Hz PAL 60Hz NTSC
Elem:	Li-Pol beépített akku
Üzemi hőmérséklet:	0°C-tól +65°C-ig
Tárolási hőmérséklet:	-20°C-tól +70°C-ig
Támogatott rendszerek:	Windows 7 / Windows 8 / Windows 10 / MAC OS x 10.3.6. vagy magasabb
GPS:	Igen
G-érzékelő:	Igen
Rendőrségi radarok adatbázisa:	Igen
ADAS (haladó vezetői asszisztens):	Igen

HR

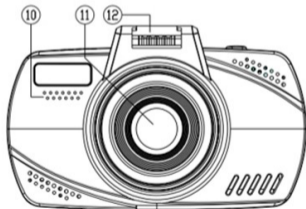
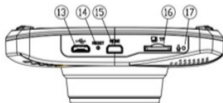
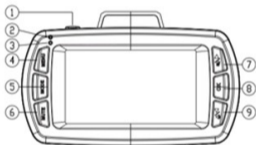
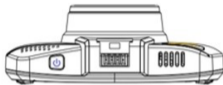

ZNAČAJKE

- 1. Uključenje / Isključenje / Snimanje u nuždi** – Gumb za uključenje i isključenje kamere. Kamera se automatski pokreće prilikom povezivanja s punjačem, a u slučaju odspajanja se isključuje. Ako kamera nije priključena u punjač, za uključenje kamere pritisnite ovaj gumb na 3 sekunde (potrebno je da baterija bude u cijelosti puna). Isti postupak ponovite za isključenje kamere.
- 2. Pokazatelj punjenja (crvena dioda)** – Svijetli u slučaju da je punjenje baterije priključeno.
- 3. Pokazatelj rada (plava dioda)** – Svijetli u režimu mirovanja (uključena kamera). Trepće prilikom snimanja videozapisa.
- 4. Izbornik** – Pritiskom u režimu mirovanja (uključena kamera) služi za otvaranje izbornika. Pritiskom tijekom snimanja videozapisa snimanje se prekida i otvara se izbornik. Pritiskom u glavnom izborniku prelazi se na druge stavke izbornika. Pritiskom u podizborniku se vraća na glavni izbornik bez spremanja postavki. Pritiskom na zadnjoj stavci izbornika se napušta ista stavka. Pritiskom u izborniku reprodukcije videozapisa, a kada je odabran videozapis, otvara se opcija za brisanje videozapisa. Pritiskom u izborniku reprodukcije videozapisa, a kada nije odabran videozapis, vraća se u modus snimanja videozapisa.
- 5. Mode** – Pritiskom se prelazi između modusa snimanja videozapisa, modusa kreiranja fotografija i modusa reprodukcije snimljenog videozapisa.
- 6. Mute** – Pritiskom se uključuju ili isključuju svi zvukovi kamere, uklj. dojave radara.
- 7. Gumb gore / Isključenje zvuka** – Pritiskom u režimu mirovanja ili tijekom reprodukcije videozapisa se uključuje ili isključuje mikروفон (snimanje zvuka kamerom). Pritiskom u izborniku se pomjera za jednu stavku gore. Pritiskom u izborniku reprodukcije videozapisa, a kada je odabran videozapis, prelazi se na slijedeći videozapis. Pritiskom u izborniku reprodukcije videozapisa, a kada nije odabran videozapis, prebacuje se između liste standardnih i zaključanih videozapisa. Pritiskom tijekom reprodukcije videozapisa isti se usporava.

- 8. OK** – Pritiskom u režimu mirovanja pokreće se snimanje videozapisa. Pritiskom tijekom snimanja videozapisa završava se snimanje. Pritiskom u modusu fotografiranja kreira se fotografija. Pritiskom u izborniku prikazuje se podizbornik. Pritiskom u podizborniku se bira i sprema odabrana stavka. Pritiskom u izborniku reprodukcije videozapisa, a kada je odabran videozapis, pokreće se njegova reprodukcija. Na isti način se reprodukcija i završava. Pritiskom u podizborniku podešavanja vremena ili podešavanja naziva vozača, ista postavka se sprema i prelazi se na slijedeću stavku.
- 9. Gumb dole / Postavke glasnoće** – Pritiskom u režimu mirovanja ili tijekom reprodukcije videozapisa mijenja se glasnoća sistemskih zvukova. Pritiskom u izborniku se pomjera prema dole. Pritiskom u modusu reprodukcije videozapisa prelazi se na slijedeći videozapis. Pritiskom u izborniku reprodukcije videozapisa, a kada nije odabran nijedan videozapis, prebacuje se između liste standardnih i zaključanih videozapisa. Pritiskom tijekom reprodukcije videozapisa isti se ubrzava.
- 10. Zvučnik** – Služi za reprodukciju zvukova.
- 11. Objektiv** – Služi za snimanje videozapisa i fotografija.
- 12. Priključak za punjenje** – Služi za priključenje kamere uz nosač za staklo i za napajanje kamere.
- 13. microUSB** – Služi samo za napajanje kamere ili za povezivanje s računalom.
- 14. Reset** – U slučaju potrebe izvodi ponovno pokretanje kamere.
- 15. HDMI** – Služi za povezivanje kamere s TV uređajem ili monitorom.
- 16. Utor za SD karticu** – Služi za umetanje microSD kartice. Karticu uvijek stavljajte u kameru „kontaktima“ u smjeru displeja, inače može doći do oštećenja kamere.
- 17. Mikrofon** – Služi za snimanje zvuka u okolici kamere.
- 18. microUSB** – Služi za istovremeno napajanje GPS modula i kamere.
- 19. GPS Modul** – Služi za prijem GPS signala. Okretanjem u smjeru okretanja kazaljki na satu se vakuumski nosač pričvršćuje na staklo. U obratnom smjeru se oslobađa.
- 20. Vakuumski nosač** – Služi za pričvršćenje kamere na vjetrobransko staklo automobila.

MODUS SNIMANJA – PRIKAZ NA DISPLEJU



Ikona snimanja. U slučaju snimanja videozapisa trepće, nakon isključenja snimanja nije prikazana.

000:00:12

Vrijeme snimanja prikazuje vrijeme od početka snimanja.



Ikona neprekidnog snimanja. Broj pokazuje vrijeme intervala snimanja. Npr. „2“ znači da će se videozapis dijeliti na snimke po 2 minute.



Prikaz GPS signala. Ako je ikona siva, nema prijema GPS signala. Ako je prikazana bijela ikona, prijem GPS signala je dostatan.



Ikona SD kartice. Siva ikona pokazuje da nije umetnuta memorijska kartica. Bijela ikona pokazuje da je memorijska kartica prisutna.



Ikona detekcije pokreta. Ako se ikona ne prikazuje, značajka je isključena.



Ikona isključenja ili uključanja mikrofona.



Ikona stanja baterije i priključenja eksternog izvora napajanja.



Prikaz smjera (svjetske strane) u kojem se krećete.

CTP

Obavijest radara.



Aktualno ograničenje brzine.

4567m

Udaljenost do najbližeg mjerenja brzine.

85
km/h

Aktualna brzina prema GPS-u.

1080P

Aktualna postavka rezolucije snimanja videozapisa.

16:9

Postavka odnosa strana snimanja videozapisa.

WDR

Prikazuje uključenje ili isključenje WDR-a.



Prikazuje aktualnu glasnoću sistemskih zvukova i glasovnih komandi.

000:00:00/000:00:10

Prikazuje se tijekom reprodukcije snimljenog videozapisa.



Ikona zaključanog videozapisa. Prikazuje se u slučaju kratkog pritiska gumba za uključenje tijekom snimanja ili automatskim zaključavanjem G-senzorom u slučaju nezgode. Pokazuje zaključan videozapis, koji je zaštićen od slučajnog brisanja.

BEÁLLÍTÁSOK A MENÜBEN

1) GPS

GPS

Ograničenje brzine

Prekoračenje brzine

Udaljenost

Uključuje/isključuje GPS.

Podešavanje ograničenja brzine, kod kojeg će Vas kamera upozoriti na prekoračenje.

Postavke upozorenja na prekoračenje brzine.

Podešavanje udaljenosti upozorenja. Ako primjerice podesite vrijednost od 500 metara, kamera će Vas upozoriti da je radar upravo 500 metara ispred Vas.

U slučaju postavke

„Automatski“, upozorenja će se dojavljivati ovisno o aktualnoj brzini vozila na slijedeći način:

Brzina do 60km/h – upozorenje 400m unaprijed.

Brzina do 70km/h – 500 metara unaprijed.

Brzina do 80km/h – 600 metara unaprijed.

Brzina do 90km/h - 700 metara unaprijed.

Brzina do 100km/h – 800 metara unaprijed.

Brzina do 110km/h – 900 metara unaprijed.

Brzina preko 110km/h – 1000 metara unaprijed.

Uključuje/isključuje glasovne komande.

Isključuje upozorenje na radarsku kontrolu.

Briše bazu podataka o radarima.

Uključuje/isključuje demo način rada, koji prikazuje značajke kamere (GPS, dojavu radara) i u slučaju kada kamera nije u vozilu u pokretu.

Glas

Isključi upozorenja

Izbriši sve POI

Demo način rada

2) VIDEOZAPISI

Rezolucija videozapisa

Kvaliteta videozapisa

Podešavanje rezolucije snimanja videozapisa.

Podešavanje kvalitete snimanog videozapisa.

WDR	Uključuje/isključuje WDR značajku (dinamični opseg). Sa uključenom značajkom, kamera snima videozapise u širokom kontrastnom odnosu. Pogodno za snimanje kontrastnih scena (sjena i svjetlo u jednom kadru) ili snimanje noćnog prometa na javnoj prometnici (vidljivost registarskih oznaka vozila). Značajka se ne mora uključivati pri rezoluciji „HDR 1920x1080 30P“ i „HDR 1280x720 30P“.
Oznaka datumom	Određuje koje informacije će se pohraniti u snimani videozapis.
Interval snimanja	Podešava interval snimanja, tj. vremenske blokove u kojima će se spremati videozapisi. U slučaju popunjavanja memorijske kartice, najstariji zapisi će se brisati (osim zaključanih zapisa).
ADAS	Uključuje/isključuje ADAS značajke (upozorenje na koliziju, upozorenje na izlazak iz voznog traka, upozorenje na nisko osvjetljenje).
ADAS ograničenje brzine	Podešavanje brzine od koje će se uključiti ADAS značajka. Kod postavke 50km/h, značajka će se uključiti kada se postigne ova i veća brzina.
Mjerenje ekspozicije	Podešavanje načina mjerenja ekspozicije.
Protufluorescentni filter	Podešavanje frekvencije za ograničenje treptanja (50Hz PAL i 60Hz NTSC).
Ekspozicija	Podešavanje vrijednosti ekspozicije. Što je viša pozitivna vrijednost, utoliko svjetliji je videozapis, a što je niža negativna vrijednost, utoliko tamniji je videozapis.
Postavke G-senzora	Podešavanje osjetljivosti G-senzora. G-senzor u slučaju nezgode zapisuje smjer i brzinu udara i istovremeno zaključava snimljene videozapise protiv slučajnog brisanja. Zaključani videozapisi se

Detekcija pokreta

neće izbrisati ni u slučaju pune kartice!
Uključuje/isključuje značajke detekcije pokreta. Ako kamera raspozna pokret ispred objektiva, automatski će pokrenuti snimanje. Kada pokret prestane, snimanje će se zaustaviti (važi za uključenu značajku). Detekciju pokreta upotrebljavajte samo u parkiranoj vozilu.

GPS trag

S uključenom značajkom, u snimani videozapis će se pohraniti informacije iz GPS-a (brzina, koordinate).

3) POSTAVKE

Jezik

Podešavanje jezika.

Postavke modusa snimanja

Podešavanje modusa snimanja.

Automatsko isključenje

Određuje vrijeme nakon kojeg će se kamera automatski isključiti.

Automatsko isključenje displeja

Podešavanje čuvara displeja. Displej će se isključiti nakon isteka zadanog vremena. Ako je sniman videozapis, njegovo snimanje se neće završiti. Displej se ponovno aktivira pritiskom bilo kojeg gumba na kameri. U slučaju isključenja značajke, displej će biti neprekidno uključen.

Zakašnjenje isključenja

Podešavanje zakašnjenja isključenja kamere. Ako je značajka isključena, kamera će se automatski isključiti nakon odspajanja od izvora napajanja. Ako je zadano vrijeme, automatski će se isključiti tek nakon isteka istog vremena.

Postavke zvuka gumba

Isključuje/uključuje zvuk gumba i sistemski zvuk uključivanja i isključenja kamere.

Glasnoća

Podešavanje glasnoće.

Mikrofon

Uključuje/isključuje snimanje zvuka mikrofonom.

Automatska sinkronizacija vremena

Podešava automatsku sinkronizaciju datuma

Vremenska zona

i vremena prema GPS-u.

Podešavanje vremenske zone. Nakon povezivanja GPS-a, vrijeme se automatski ažurira prema zadanoj vremenskoj zoni.

Postavke vremena Kapacitet kartice

Podešavanje datuma i vremena.

Prikaz ukupnog, zauzetog i slobodnog kapaciteta memorijske kartice.

Podešavanje imena vozača

Podešavanje imena vozača ili registarskog broja vozila. Zadani podatak će se ubaciti u videozapise.

Format

Briše sve podatke pohranjene na memorijskoj kartici.

Tvorničke postavke Verzija

Vraća kameru na tvorničke postavke.

Sistemske informacije o kameri

4) REPRODUKCIJA

Neprekidno snimanje

Prikazuje sve videozapise koji su kreirani u modusu neprekidnog snimanja.

SOS videozapisi

Prikazuje sve videozapise koji su zaključani tijekom snimanja.

U modusu reprodukcije možete pomoću gumba Izbornik izbrisati odabrane videozapise ili sve videozapise (moraju biti odabrani videozapisi).

5) FOTOGRAFIJE

Rezolucija fotografija Kvaliteta fotografija Oznaka datumom

Podešavanje rezolucije fotografija.

Podešavanje kvalitete kreiranih fotografija.

Određuje koje informacije će se pohraniti u kreirane fotografije

AŽURIRANJE BAZE PODATAKA O RADARIMA

Ažuriranje baze podataka policijskih radara izvodi se nekoliko puta godišnje i pokriva cijelu Europu. Ažurnu bazu podataka možete preuzeti u kameru na www.niceboy.cz, gdje ćete naći i sam postupak ažuriranja.

POVEZIVANJE KAMERE S RAČUNALOM

USB kabel priključite u microUSB priključak na kameri (ne na GPS modulu) i povežite s računalom. Kamera će se povezati s računalom kao spremište podataka, te će se u računalu moći upravljati datotekama koje su pohranjene na memorijskoj kartici.

GPS UREĐAJ ZA REPRODUKCIJU

Za preuzimanje instalacijske datoteke GPS uređaja za reprodukciju ubacite memorijsku karticu u kameru, te uključite kameru. Na karticu će se automatski kopirati instalacijska datoteka „GPS_Player_Setup.exe“, koja je potrebna za instalaciju u računalu. Istu datoteku pokrenite u računalu i postupajte prema uputama na zaslonu.

ZNAČAJKE GPS UREĐAJA ZA REPRODUKCIJU

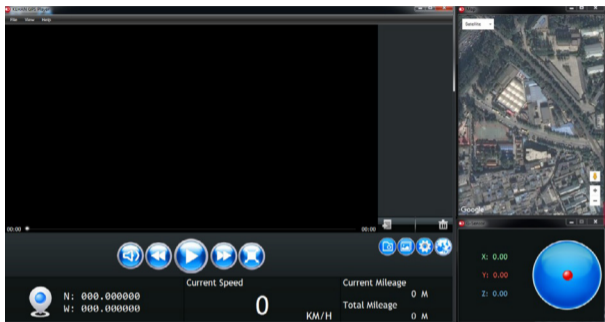

ZNAČAJKE GPS UREĐAJA ZA REPRODUKCIJU

	Uključen zvuk
	Isključen zvuk
	Vraćanje videozapisa
	Pokretanje videozapisa
	Ubrzanje videozapisa
	Stanka videozapisa
	Prikaz videozapisa preko cijelog zaslona
	Dodavanje videozapisa u uređaj za reprodukciju
	Brisanje videozapisa iz uređaja za reprodukciju (videozapis će i dalje ostati pohranjen na disku).
	Fotografiranje zaslona
	Otvaranje pohranjene fotografije zaslona



Postavke: omogućuju promijeniti direktorij za pohranu fotografija zaslona, te odabir jezika



Omogućuje prikaz karte

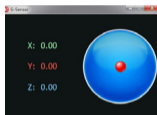

Prikazuje vrijednosti G-senzora

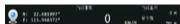

Prikazuje koordinate predmetnog mjesta iz videozapisa, aktualnu brzinu i udaljenost (aktualno prijeđenu udaljenost od početka videozapisa i ukupnu prijeđenu udaljenost u videozapisu).

File

Omogućuje otvaranje videozapisa i pristup postavkama programa ili opcije njegovog zatvaranja.

View

Omogućuje prikaz G-senzora i karte.

Help

Prikaz verzije programa.

TEHNIČKI PARAMETRI NICEBOY Q8

Čip:	Ambarella A7
Senzor:	CMOS senzor OV4689
Objektiv:	170°
Displej:	TFT, 2,7" (16:9)
Rezolucija videozapisa:	2560x1080 30P 21:9, 2304x1296 30P 16:9, 1920x1080 30P 16:9, HDR 1920x1080 30P 16:9, 1280x720 60P 16:9, 1280x720 30P 16:9, HDR 1280x720 30P 16:9, 1920x1080 45P 16:9
Video kodek:	H.264
Video format:	MP4
Rezolucija fotografija:	13M (4800x2700) 16:9 / 9M (4000x2250) 16:9 / 4M (2688x1512) 16:9
Format fotografija:	JPEG
USB	MicroUSB 2.0
Punjač za automobil:	Izlazni napon: 5V Izlazna struja: 1,5A Ulazni napon: 12-24V
Memorijska kartica:	microSD memorijska kartica, class 10 i brža, maks. 128GB, format FAT32
Zvuk:	Ugrađeni mikروفon
Frekvencije:	50Hz PAL 60Hz NTSC
Baterija:	Li-Pol ugrađena baterija
Radna temperatura:	0°C do 65°C
Temperatura čuvanja:	-20°C do 70°C
Podržani sustavi:	Windows 7 / Windows 8 / Windows 10 / MAC OS x 10.3.6. ili viši
GPS:	Da
G-senzor:	Da
Baza podataka policijskih radara:	Da
ADAS (napredni vozni asistent):	Da

PL

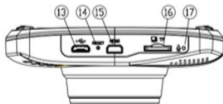
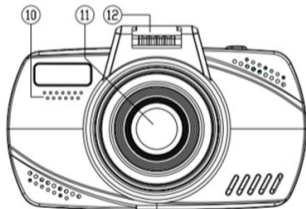
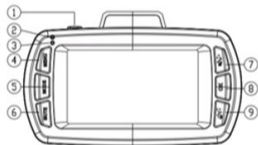
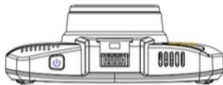

FUNKCJE

- 1. Włączenie / wyłączenie / Nagrywanie awaryjne** – Przycisk włączania i wyłączenia kamery. Kamera uruchamia się automatycznie po podłączeniu do ładowarki, a po rozłączeniu się wyłączy. Jeśli kamera nie jest podłączona do ładowarki, naciśnij przycisk przez 3 sekundy, aby włączyć aparat (konieczne jest, żeby kamera była w pełni naładowana). Powtórz tę samą procedurę po wyłączeniu kamery.
- 2. Wskaźnik ładowania (czerwona dioda)** – Świeci po podłączeniu kamery do ładowania.
- 3. Wskaźnik pracy (niebieska dioda)** – Świeci się w trybie czuwania (kamera jest włączona). Miga podczas nagrywania video.
- 4. Menu** – Poprzez naciśnięcie w trybie czuwania (włączona kamera) służy do wejścia do menu. Poprzez naciśnięcie podczas nagrywania video, zatrzymasz nagrywanie i wejdiesz do menu. Poprzez naciśnięcie w menu głównym, przejdziesz do następnej opcji menu. Poprzez naciśnięcie w podmenu, wrócisz z powrotem do głównego menu bez zapisywania ustawień.
Poprzez naciśnięcie w ostatniej opcji menu, opuścisz tę opcję.
Poprzez naciśnięcie w menu odtwarzania zapisu video i przy wybranym video otworzy się opcja do usunięcia zapisu video.
Poprzez naciśnięcie w menu odtwarzania bez wybranego zapisu video, powrócisz do trybu nagrywania video.
- 5. Mode** – Naciśnij, aby przełączyć pomiędzy trybem nagrywania video, trybem fotografowania i trybem odtwarzania nagrań video.
- 6. Mute** – Naciśnij, aby włączyć lub wyłączyć wszystkie dźwięki kamery, w tym wszystkich raportów radarowych.
- 7. Przycisk na górę / Włączenie dźwięku** – Poprzez naciśnięcie w trybie czuwania lub podczas odtwarzania zapisu video, wyłączysz lub włączysz mikrofon (nagrywanie dźwięku kamerą).
Poprzez naciśnięcie w menu przesuniesz się w opcjach o jedną pozycję do góry.
Poprzez naciśnięcie w menu odtwarzania zapisu video oraz przy wybranym video przejdziesz do kolejnego zapisu video.
Poprzez naciśnięcie w menu odtwarzania zapisu video, jeśli nie zostało wybrane żadne video, przełączasz się pomiędzy listą obecnych i zamkniętych (zablokowanych) zapisów video. Poprzez naciśnięcie przy odtwarzaniu zapisu video nastąpi jego spowolnienie.

- 8. OK** – Poprzez naciśnięcie w trybie gotowości rozpoczniesz nagrywanie video. Poprzez naciśnięcie podczas nagrywania video zatrzymasz jego nagrywanie. Poprzez naciśnięcie w trybie fotografowania zrobisz zdjęcie. Poprzez naciśnięcie w menu wyświetlisz podmenu. Poprzez naciśnięcie w podmenu wybierzesz i zapiszesz wybraną pozycję. Poprzez naciśnięcie w menu odtwarzania zapisu video oraz przy wybranym video włączysz jego odtwarzanie i w ten sam sposób zakończysz jego odtwarzanie. Poprzez naciśnięcie w podmenu ustawienia czasu lub ustawienia imienia kierowcy, zapiszesz to ustawienie i przejdziesz do następnej pozycji.
- 9. Przycisk w dół / Ustawienia głośności** – Poprzez naciśnięcie w trybie awaryjnym lub podczas odtwarzania zapisu video zapisu video zmienisz głośność dźwięków systemowych. Poprzez naciśnięcie w menu przesuniesz się w opcjach na dół. Poprzez naciśnięcie w trybie odtwarzania zapisu video przejdziesz do kolejnego zapisu video. Poprzez naciśnięcie w menu odtwarzania zapisu video, jeśli nie zostało wybrane żadne video, przełączasz się pomiędzy listą obecnych i zamkniętych (zablokowanych) zapisów video. Poprzez naciśnięcie przy odtwarzaniu zapisu video nastąpi jego przyspieszenie.
- 10. Głośnik** – Służy do odtwarzania dźwięków.
- 11. Obiektyw** – Służy do ujęć video i zdjęć.
- 12. Kontakt ładujący** – Służy do podłączenia kamery do uchwyty na szkło i do zasilania kamery.
- 13. microUSB** – Służy wyłącznie do ładowania kamery lub do podłączenia do PC.
- 14. Reset** – W razie konieczności przeprowadzi restart kamery.
- 15. HDMI** – Służy do połączenia kamery z TV lub monitorem.
- 16. Utor za SD karticu** – Służy do włożenia karty microSD. Kartę zawsze należy wkładać do kamery „pinami” zwróconymi w kierunku ekranu, inaczej dojdzie do uszkodzenia kamery.
- 17. Mikrofon** – Służy do nagrywania dźwięków w okolicy kamery.
- 18. Micro-USB** – Służy do równoczesnego zasilania GPS modułu oraz kamery.
- 19. GPS Module** – Używany do odbioru GPS. Obrotem w kierunku wskazówek zegara umocujesz przysawkę do szyby. W przeciwnym kierunku ją zwolnisz.
- 20. Uchwyt z przysawką** – Służy do zamocowania kamery na przedniej szybie samochodu.

TRYB NAGRYWANIA - WYŚWIETLENIE NA EKRANIE



Ikonka nagrywania. W przypadku nagrywania video miga, przy wyłączeniu nagrywania nie jest wyświetlana.

000:00:12

Czas nagrywania wyświetli czas od początku nagrywania.



Ikonka nagrywania w pętli. Numer wskazuje czas odstępu czasowego nagrywania. Np. „2” oznacza, że zapisy video będą podzielone na 2-minutowe odcinki.



Wyświetlenie sygnału GPS. Jeżeli ikonka jest szara, nie jest odbierany sygnał GPS. W przypadku wyświetlenia białej ikonki, odbiór sygnału GPS jest wystarczający.



Ikonka SD karty. Szara ikonka wskazuje, iż nie została włożona karta pamięci. Biała ikonka natomiast, iż karta pamięci została włożona.



Ikonka wykrywania ruchu. Jeśli ikonka się nie wyświetli, funkcja ta jest wyłączona.



Ikonka włączenia bądź wyłączenia mikrofonu.



Ikona stanja baterije i priključenja eksternog izvora napajanja.



Wyświetlenie kierunku (strony świata), w których się poruszasz.

CTP

Powiadomienie radarów.

80

Aktualny limit prędkości.

4567m

Odległość od najbliższego odcinka pomiarowego.

85
km/h

Aktualna prędkość według GPS.

1080P

Aktualnie ustawiona rozdzielczość nagrywania video.

16:9

Ustawiony współczynnik proporcji nagrywania video.

WDR

Wyświetla włączenie bądź wyłączenie WDR.

5

Wyświetla aktualną głośność dźwięków systemowych i poleceń głosowych.

000:00:00/000:00:10

Wyświetla się podczas odtwarzania nagrania video.



Ikona zamknięcia video. Wyświetla po krótkim naciśnięciu przycisku włączającego podczas nagrywania lub poprzez automatyczne zamknięcie G-czujnika w razie kolizji. Pokazuje zamknięte (zablokowane) video, które jest zabezpieczone przed przypadkowym skasowaniem.

USTAWIENIA W MENU

1) GPS

GPS

Limit szybkości

Włącza/wyłącza GPS.

Ustawianie limitu prędkości, przy którym kamera wyśle komunikat ostrzegawczy o jego przekroczeniu.

Przekroczenie prędkości

Ustawienie ostrzegania przy przekroczeniu prędkości.

Odległość

Ustawianie odległości ostrzeżenia. Jeśli nastawisz wartość np. na 500 metrów, wówczas kamera wyśle ostrzeżenie np. o radarze właśnie 500 metrów wcześniej. W przypadku nastawienia „Automatycznie” ostrzeżenie będzie sygnalizowane zgodnie z aktualną prędkością pojazdu, czyli następująco:

Prędkość do 60km/h – ostrzeżenie 400m wcześniej.

Prędkość do 70km/h – 500 metrów wcześniej.

Prędkość do 80km/h – 600 metrów wcześniej.

Prędkość do 90km/h - 700 metrów wcześniej.

Prędkość do 100km/h – 800 metrów wcześniej.

Prędkość do 110km/h – 900 metrów wcześniej.

Prędkość ponad 110km/h – 1000 metrów wcześniej.

Włącza/wyłącza instrukcje głosowe.

Wyłącza ostrzeganie przed radarami.

Usunie bazę danych radarów.

Włącza/wyłącza tryb demo, który prezentuje funkcje kamery (GPS, raporty radaru) nawet wtedy, gdy aparat nie znajduje się w jadącym samochodzie.

Głos

Wyłączenie ostrzeżeń

Usunąć POI

Demo tryb

2) VIDEO

Rozdzielczość video

Ustawienie rozdzielczości nagrywania video.

Jakość video

Ustawienie jakości nagrywanego video.

WDR	Włącza/wyłącza funkcję WDR (dynamiczny zakres). Z włączoną funkcją kamera nagrywa video o szerokim współczynniku kontrastu. Odpowiednia do nagrywania scen kontrastowych (światło i cień w jednym ujęciu) lub nagrywanie nocnego ruchu na drogach publicznych (wyrazistość tablic rejestracyjnych pojazdów). Funkcji nie trzeba włączać przy rozdzielczości „HDR 1920x1080 30P” a „HDR 1280x720 30P”.
Oznaczenie daty	Określa, które informacje będą zawarte w nagranych zapisach video.
Pętla video	Ustawia pętlę video, czyli okresy czasowe, w których zapisy video będą nagrywane. Gdy karta pamięci zostanie zapełniona, zaczną być usuwane najstarsze zapisy (z wyjątkiem zamkniętych filmów).
ADAS	Włącza /wyłącza funkcję ADAS (ostrzeżenia przed kolizją, ostrzeżenia przed zjechaniem z pasa, ostrzeżenie o słabym oświetleniu).
ADAS limit prędkości	Ustawienie prędkości, od której funkcja ADAS zostanie uruchomiona. Przy ustawieniu 50 km/h funkcja zostanie włączona po osiągnięciu tej lub wyższej prędkości.
Pomiar ekspozycji	Ustawienie sposobu pomiaru ekspozycji.
Filtr antyfluorescencyjny	Ustawianie częstotliwości, aby ograniczyć migotanie (50Hz PAL a 60Hz NTSC).
Ekspozycja	Ustawienie wartości ekspozycji. Im wyższa jest dodatnia wartość, tym jaśniejsze video, a czym mniejsza wartość ujemna, tym ciemniejsze video.

Ustawienie G-czujnika

Ustawienie czułości G-czujnika. G-czujnik w razie wypadku zarejestruje kierunek i siłę uderzenia i jednocześnie zablokuje nagranie przed przypadkowym usunięciem. Zablokowane filmy nie zostaną usunięte, nawet jeśli karta będzie pełna!

Detekcja ruchu

Włączenie/wyłączenie funkcji wykrywania ruchu. Jeśli aparat wykryje ruch przed kamerą, automatycznie rozpoczyna nagrywanie. Jeśli ruch ustaje, nagrywanie zatrzymuje się (dotyczy włączonej funkcji). Z detekcji ruchu należy korzystać wyłącznie w zaparkowanym samochodzie.

GPS ślady

Gdy ta funkcja będzie włączona, nagrane video będzie miało zapisane informacje z GPS (prędkość, współrzędne).

3) USTAWIENIA

Język

Ustawienie języka.

Ustawienia trybu nagrywania

Ustawienia trybu nagrywania.

Autowylączenie

Określa czas, po którym kamera wyłączy się automatycznie.

Automatyczne wyłączenie ekranu

Ustawienie wygaszacza ekranu. Ekran wyłączy się po upływie określonego czasu. Jeśli było nagrywane video, jego nagrywanie nie zostanie zatrzymane. Ekran zostanie aktywowany ponownie poprzez naciśnięcie dowolnego przycisku na kamerze. W przypadku wyłączenia funkcji ekran będzie stale włączony.

Opóźnione wyłączenie

Ustawienie opóźnienia wyłączenia kamery. Gdy funkcja jest wyłączona, kamera wyłączy się automatycznie po odłączeniu od zasilania. Przy ustawionym czasie zostanie wyłączona automatycznie dopiero po upływie tego okresu.

Ustawienie dźwięku przycisków	Wyłącza/ włącza dźwięk przycisków oraz dźwięk systemowy włączenia i wyłączenia kamery.
Głośność	Ustawienie głośności.
Mikrofon	Włącza/wyłącza nagrywanie dźwięków poprzez mikrofon.
Automatyczna synchronizacja czasu	Ustawia automatyczną synchronizację daty i czasu według GPS.
Strefa czasowa	Ustawienie strefy czasowej. Po podłączeniu GPS zostanie automatycznie zaktualizowany zgodnie ustawioną strefą czasową.
Ustawienie czasu	Ustawienie daty i czasu.
Pojemność karty	Wyświetlenie całkowitej, wykorzystanej i pozostałej pojemności karty pamięci.
Ustawienie imienia kierowcy	Ustawianie imienia kierowcy lub numeru rejestracyjnego pojazdu. Ustawiona wartość zostanie wstawiona do zapisu video.
Format	Usunie wszelkie dane zapisane na karcie pamięci.
Ustawienia fabryczne	Przywrócenie w kamerze ustawień fabrycznych
Wersja	Informacje systemowe o kamerze
4) ODTWARZANIE	
Pętla video	Wyświetla wszystkie video, które zostały wykonane w trybie nagrywania cyklicznego.
SOS video	Wyświetla listę wszystkich filmów, które zostały zamknięte (zablokowane) podczas nagrywania. W trybie odtwarzania można za pomocą przycisku Menu usunąć wybrane zapisy video lub wszystkie zapisy video (trzeba mieć wybrane video).

5) FOTO

Rozdzielczość zdjęć

Jakość zdjęć

Oznaczenie daty

Ustawienie rozdzielczości zdjęć

Ustawienie jakości wykonywanych zdjęć.

Określa, które informacje zostaną zapisane w wykonywanych zdjęciach

AKTUALIZACJA BAZY DANYCH RADARÓW

Aktualizacja bazy danych radarów policyjnych odbywa się kilka razy w roku i obejmuje całą Europę. Aktualną bazę danych można pobrać do kamery z www.niceboy.cz, gdzie znajduje się także opis sposobu aktualizacji.

PODŁĄCZENIE KAMERY DO PC

Kabel USB podłączyć do portu microUSB w kamerze (nie w module GPS) i podłączyć go do PC. Kamera połączy się z PC jako komputerem i będzie można zarządzać w PC plikami, które są przechowywane na karcie pamięci.







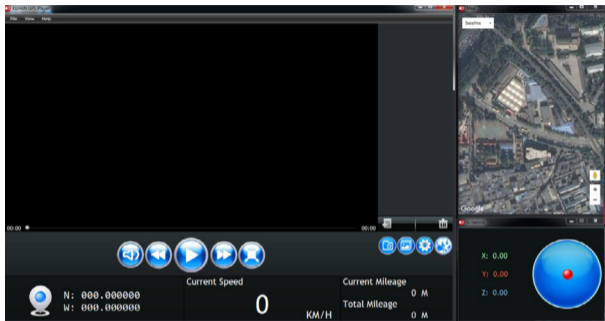



GPS ODTWARZACZ

Aby uzyskać plik instalacyjny pliku GPS odtwarzacza trzeba włożyć kartę pamięci do kamery i włączyć kamerę. Na kartę zostanie automatycznie skopiowany plik instalacyjny „GPS_Player_Setup.exe”, który jest wymagany do zainstalowania na PC. Następnie uruchomić go na PC i postępować zgodnie z instrukcjami wyświetlanymi na ekranie.

FUNKCJE GPS ODTWARZACZA



FUNKCJE GPS ODTWARZACZA

	Włączone audio
	Wyłączone audio
	Przewinięcie zapisu video
	Włączenie video
	Przyspieszenie video
	Wstrzymanie video
	Wyświetlenie video na całym ekranie
	Umieści video w odtwarzaczu
	Wykasuje video z odtwarzacza (video zostanie na stałe umieszczone na dysku).
	Wykona zdjęcie ekranu
	Otworzy zapisane zdjęcia ekranu



Ustawienia: umożliwia zmienić folder docelowy do zapisywania obrazów na ekranie i wybór języka



Umożliwia wyświetlenie map

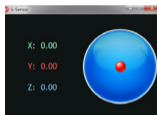

Wyświetla wartości G-Czujnika

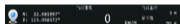

Wyświetla współrzędne danego położenia w nagraniu video, aktualną prędkość i odległość (aktualnie przebyta odległość od początku nagrania oraz całkowitą przebyta odległość w nagraniu).

File

Umożliwia wstawienie video i wejście do ustawień programu lub możliwość jego zakończenia.

View

Umożliwia wyświetlenie G-czujnika oraz mapy.

Help

Wyświetlenie wersji programu.

PARAMETRY TECHNICZNE NICEBOY Q8

Chip:	Ambarella A7
Czujnik:	CMOS czujnik OV4689
Obiektyw:	170°
Ekran:	TFT, 2,7" (16:9)
Rozdzielczość video:	2560x1080 30P 21:9, 2304x1296 30P 16:9, 1920x1080 30P 16:9, HDR 1920x1080 30P 16:9, 1280x720 60P 16:9, 1280x720 30P 16:9, HDR 1280x720 30P 16:9, 1920x1080 45P 16:9
Video kodek:	H.264
Video format:	MP4
Rozdzielczość zdjęć:	13M (4800x2700) 16:9 / 9M (4000x2250) 16:9 / 4M (2688x1512) 16:9
Format zdjęć:	JPEG
USB:	MicroUSB 2.0
Ładowarka do auta:	Napięcie wyjściowe: 5V Prąd wyjściowy: 1,5A Napięcie wejściowe: 12-24V
Karta pamięci:	microSD karta pamięci, class 10 i szybsza, max. 128GB, format FAT32
Dźwięk:	Wbudowany mikrofon
Częstotliwość:	50Hz PA 60Hz NTSC
Bateria:	Li-Pol wbudowana bateria
Temperatura robocza:	Od 0°C do 65°C
Temperatura przechowywania:	Od -20°C do 70°C
Obsługiwane systemy:	Windows 7 / Windows 8 / Windows 10 / MAC OS x 10.3.6. lub wyższe
GPS:	Tak
G-Czujnik:	Tak
Baza danych radarów policyjnych:	Tak
ADAS (zaawansowany asystent:	Tak

SL

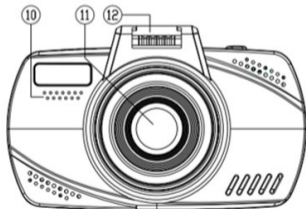
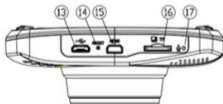
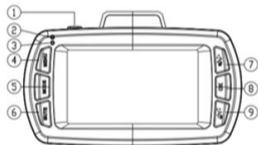
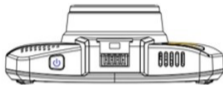

FUNKCIJE

- 1. Vklp / Izklp / Snemanje v sili** – Gumb za vklop in izklop kamere. Aparat se samodejno prižge, kadar se napaja s polnilcem. Ko polnilec odstranimo, se izkluči. Za vklop kamere, kadar ni priključena na polnilec, gumb pritisnete za 3 sekunde (baterija mora biti popolnoma napolnjena). Na enak način kamero tudi izklopite.
- 2. Indikator polnjenja (rdeča dioda)** – Sveti, če se aparat polni.
- 3. Indikator delovanja (modra dioda)** – Sveti, ko je v pripravljenosti (aparatus je vklopljen). Utripa ob snemanju videoposnetka.
- 4. Meni** – Če pritisnete, ko je aparat v pripravljenosti (vklopljen aparat), vstopite v meni. Če pritisnete med snemanjem videa, prekinete snemanje in preidete na meni. Če pritisnete, ko ste v glavnem meniju, greste na naslednjo možnost v meniju. Če pritisnete ko ste v podmeniju, se vrnete na glavni meni ne da bi shranili nastavitve. Če pritisnete, ko ste na zadnji možnosti v meniju, greste nazaj iz dane možnosti. Če pritisnete, ko ste v meniju za predvajanje videoposnetka, se na izbranem videu prikaže možnost za izbris. Če pritisnete, ko ste v meniju za ogled videoposnetka in nimate izbranega videoposnetka, se vrnete na funkcijo snemanja videa.
- 5. Mode** – Če pritisnete, lahko menjate med funkcijami snemanje, fotografiranje in ogled videoposnetka.
- 6. Mute** – Če pritisnete, vklopite oz. izklopite vse zvočne signale aparata, vključno z opozorili na radarje.
- 7. Gumb za pomik navzgor / Izklp zvoka** – Če pritisnete, ko je aparat v pripravljenosti ali ob predvajanju videa, s tem vklopite oz. izklopite mikrofonski (snemanje zvokov s kamero). Če pritisnete, ko ste v meniju, se pomaknete za eno mesto navzgor po seznamu. Če pritisnete, ko ste v meniju predvajanega videa in na izbranem posnetku, preskočite na naslednji posnetek. Če pritisnete, ko ste v meniju predvajanega posnetka in nimate izbranega nobenega videoposnetka, imate na ogled dane zaklenjene posnetke. Če pritisnete, ko predvajate videoposnetek, ga upočasnite.

- 8. OK** – Če pritisnete, ko je aparat v pripravljenosti, vklopite funkcijo za snemanje videoposnetka.
Če pritisnete med snemanjem videoposnetka, s tem prekinete snemanje le-tega. Če pritisnete v načinu fotografiranja, s tem naredite posnetek.
Če pritisnete, ko ste v meniju, se vam prikaže podmeni.
Če pritisnete, ko ste v podmeniju, s tem izberete in shranite izbrani element.
Če pritisnete, ko ste v meniju predvajanega posnetka in pri izbranem posnetku, začnete ogled le tega in ga na isti način prekinete.
Če pritisnete, ko ste v podmeniju nastavitve časa ali nastavitve imena voznika, tako to nastavitve shranite in se premaknete na naslednjo pozicijo.
- 9. Gumb navzdol / Nastavitev glasnosti** – Če pritisnete, ko je aparat v pripravljenosti ali, ko gledate video, s tem spreminjate glasnost sistemskih zvokov.
Če pritisnete, ko ste v meniju, se pomaknete navzdol po meniju.
Če pritisnete v načinu predvajanega videa, preskočite na naslednji video.
Če pritisnete, ko ste v meniju predvajanega posnetka in nimate izbranega nobenega videoposnetka, se lahko pomikate med obstoječimi zaklenjenimi videoposnetki.
Če pritisnete ob ogledu posnetka, s tem pospešite predvajanje.
- 10. Zvočnik** – Namenjen predvajanju zvokov.
- 11. Objektiv** – Namenjen izdelavi videoposnetkov in fotografij.
- 12. Vhod za polnilec** – Namenjen pritrditvi kamere na nosilec na steklu in za polnjenje aparata.
- 13. microUSB** – Namenjen je polnjenju aparata ali za povezavo z računalnikom.
- 14. Reset** – V nujnih primerih ponovno zažene kamero.
- 15. HDMI** – Namenjen za priključitev kamere na TV oz. monitor.
- 16. Reža za SD kartico** – Namenjena microSD kartici. Kartico vedno vstavite tako, da so „zavihki“ obrnjeni proti zaslonu, drugače lahko aparat poškodujete.
- 17. Mikrofon** – Namenjen snemanju zvokov v okolici.
- 18. microUSB** – Namenjen sočasnemu napajanju GPS enote in kamere.
- 19. GPS Enota** – Namenjena za uporabo GPS. Z obračanjem v smeri urnega kazalca pritrdite prisesek na steklo. Obračanje v drugo smer zrahlja pritisk in omogoči odstranitev.
- 20. Pritrdilni nosilec** – Namenjen je pritrditvi kamere na sprednje steklo v avtomobilu.

FUNKCIJA SNEMANJE - IKONE NA ZASLONU



Ikona ponazarja snemanje. Kadar snemate video ikona utripa, če snemanje ni vklopljeno, ikona ni prikazana.

000:00:12

Čas snemanja, prikazuje koliko časa je preteklo od začetka snemanja.



Ikona za ciklično snemanje. Številka prikazuje čas intervala snemanja. Npr. „2“ pomeni, da se bodo videoposnetki razdelili na 2 minutne odseke.



Prikaz GPS signala. Če je ikona siva, ni nobenega GPS signala. Kadar je ikona bele barve, je GPS signal dovolj močan.



Ikona za SD kartico. Siva ikona pomeni, da spominska kartica ni vložena. Bela ikona prikazuje vloženo spominsko kartico.



Ikona za zaznavanje gibanja. Če ikona ni prikazana, je funkcija izklopljena.



Ikona za vklopljen ali izklopljen mikrofoni.



Ikona za stanje baterije in ko se napaja s polnilcem.



Prikaz smeri (neba), v kateri se premikate.

CTP

Obvestilo o radarjih.

80

Aktualna omejitev hitrosti.

4567m

Razdalja do najbližjega odseka z meritvami.

85

km/h

Hitrost, s katero vozite na GPS-u.

1080P

Trenutna nastavitev ločljivosti snemanega videa.

16:9

Nastavitev razmerja med višino in dolžino okvirja posnetka.

WDR

Prikazuje, če je WDR funkcija prižgana.



Prikazuje glasnost sistemskih zvokov in glasovnih ukazov.

000:00:00/000:00:10

Se prikaže med predvajanjem posnetega videa.



Ikona za zavarovanje/zaklep videa. Prikaže se ob kratkem pritisku gumba za vklop, ko snemate ali ob samodejnem zaklepu z G-senzorjem v primeru nesreče. Ponazarja, da je video zaklenjen in tako zavarovan proti nehotenemu izbrisu.

USTAWIENIA W MENU

1) GPS

GPS

Hitrostna omejitev

Prekoračitev hitrosti

Razdalja

Glas

Izklop opozoril

Izbrisati vse POI

Demo način

2) VIDEO

Ločljivost videa

Kvaliteta videa

Vklop/izklop GPS.

Nastavitev hitrostne omejitve, pri kateri vas aparat opozori, da ste jo prekoračili.

Nastavitve opozoril pri prekoračitvi hitrosti.

Nastavitev razdalje za opozorila. Če vrednost nastavite na 500 metrov, potem vas aparat opozori na radar prav 500 metrov pred njim. Ob izbiri „Avtomatsko“ se bo opozorilo oglasilo glede na trenutno hitrost vozila in sicer na sledeče načine:

Hitrost do 60km/h – opozorilo 400m prej.

Hitrost do 70km/h – 500 metrov prej.

Hitrost do 80km/h – 600 metrov prej.

Hitrost do 90km/h – 700 metrov prej.

Hitrost do 100km/h – 800 metrov prej.

Hitrost do 110km/h – 900 metrov prej.

Hitrost nad 110km/h – 1000 metrov prej.

Vklopi / izklopi glasovno vodenje.

Izključi opozorila na radarje.

Izbrše bazo podatkov radarjev.

Vklopi / izklopi demo način, ki predstavi funkcije kamere (GPS, javljanje radarjev) tudi v primeru, ko aparat ni v premikajočem vozilu.

Nastavitev ločljivosti videa.

Nastavitev kvalitete.

WDR

Vklopi / izklopi možnost WDR (dinamična razdalja). Z izbrano vklopljeno funkcijo kamera snema videoposnetke v visokem kontrastnem razmerju. Primerno za snemanje kontrastnih scen (senca in svetloba v enem posnetku) ali snemanje nočnega prometa na javni cesti (vidi se tudi registrske tablice vozil). Funkcije ni potrebno posebej vklopiti ob ločljivosti „HDR 1920x1080 30P“ in „HDR 1280x720 30P“.

Oznaka z datumom

Določa, katere informacije bodo shranjene na posneti video.

Ciklično snemanje

Nastavi ciklično snemanje, torej časovne odseke, v katerih se bodo videoposnetki snemali. Če je spominska kartca polna, začne snemati čez najstarejše posnetke (razen zaklenjenih videoposnetkov).

ADAS

Vklop / izklop funkcije ADAS (varovanje pred nesrečami, varovanje, da ne bi zapeljali iz svojega pasu in opozorilo ob slabi vidljivosti).

ADAS hitrostna omejitev

Nastavitev hitrosti, pri kateri se vklopi funkcija ADAS. Ob nastavitvi 50km/h se funkcija vklopi, ko dosežete to hitrost in ostane vključena pri višji hitrosti.

Merjenje ekspozicije

Nastavitev načina merjenja ekspozicije (kombinacija zaslonke, časa zaklopa in ISO).

Polarizacijski filter

Nastavitev frekvence za omejitev bleščanja (50Hz PAL in 60Hz NTSC).

Ekspozicija

Nastavitev vrednosti ekspozicije. Čim višja je pozitivna vrednost, tem bolj svetel je videoposnetek in čim nižja je negativna vrednost, tem bolj temen je videoposnetek.

Nastavitev G-Senzorja

Nastavitev občutljivosti G-Senzorja. G-Senzor v primeru nesreče zazna smer in silo udarca in hkrati zaklene snemanje videa, da ne bi bil nenamerno izbrisan. Zaklenjeni videoposnetki se ne zbršejo niti takrat, ko je kartica polna!

Zaznavanje gibanja

Vklop/izklop funkcije zaznavanja gibanja. Če kamera zazna gibanje pred objektivom, samodejno vklopi snemanje. Če premikanje izgine, se snemanje izklopi (kadar je funkcija vklopljena). Funkcijo za zaznavanje gibanja uporabljajte le v stoječem avtu.

GPS sledi

Če vklopite funkcijo, se bodo v posnete videoposnetke zapisale informacije iz GPS (hitrost, koordinate).

3) NASTAVITVE

Jezik

Izbira jezika.

Nastavitev funkcije snemanja

Nastavitev funkcije snemanja.

Samodejni izklop

Določí čas, po katerem se aparat samodejno izklopi. Nastavitev za varčnost zaslona. Zaslon se izklopi, ko preteče nastavljeni čas. Če ste ravno snemali, se snemanje s tem ne konča. Zaslon ponovno aktivirate tako, da pritisnete katerikoli gumb na kameri. Če te funkcije ne nastavite, bo zaslon prestopano vklopljen.

Samodejni izklop zaslona

Izklop z zamikom

Nastavitev za izklop aparata z zamikom. Če je funkcija izklopljena, se aparat izklopi, ko odstranimo polnilec. Če je nastavljeno časovno obdobje, se samodejno izklopi šele po določenem času.

Nastavitev zvoka gumbov

Nastavitev za zvok gumbov in sistemsko opozorilo ob vklopu in izklopu aparata.

Glasnost
Mikrofon
Samodejna sinhronizacija ure

Časovni pas

Nastavitev ure
Kapaciteta kartice

Nastavitev imena voznika

Izbris podatkov
Tovarniška ponastavitev

Verzija

4) PREDVAJANJE
Ciklično

SOS video

5) FOTO
Ločljivost fotografij
Kvaliteta fotografij
Oznaka datuma

Nastavitev glasnosti.
Vkllop/izklop snemanja zvokov z mikrofonom.
Nastavitev samodejne sinhronizacije datuma in ure v skladu z GPS.
Nastavitev časovnega pasu. Ko priključite GPS enoto se ura samodejno aktualizira v skladu z izbranim časovnim pasom.
Nastavitev datuma in časa.
Prikaz celotne, uporabljene in še preostale kapacitete spominske kartice.
Nastavitev imena voznika oz. registrske tablice vozila. Ti podatki bodo shranjeni v videoposnetku.
Izbrši vse podatke shranjene na spominski kartici.
Funkcije aparata se vrnejo nazaj na tovarniške nastavitve.
Sistemske informacije o kameri.

Prikaže vse videoposnetke, ki so bili narejeni z možnostjo cikličnega snemanja.
Prikaže vse videoposnetke, ki so bili med snemanjem zaklenjeni.
Če uporabljate funkcijo za predvajanje, lahko s pomočjo gumba Meni izbrišete izbrani video ali vse videoposnetke (potrebno je izbrati želeni videoposnetek).

Nastavitev ločljivosti fotografij.
Nastavitev kvalitete fotografij.
Določi, katere informacije bodo shranjene k fotografijam.

POSODABLJANJE BAZE PODATKOV RADARJEV

Posodabljanje baze podatkov policijskih radajev se zgodi večkrat na leto in pokriva celotno Evropo. Najnovejšo bazo podatkov si lahko prenesete na kamero na strani www.niceboy.cz, kjer najdete tudi celoten postopek posodabljanja.

KAKO PRIKLJUČITI KAMERO NA RAČUNALNIK

USB kabel priključite na microUSB vhod na kameri (ne na GPS enoti) in ga priključite na računalnik. Kamera se poveže z računalnikom in prikaže podatke na kartici, tako da boste lahko na računalniku spreminjali datoteke, ki so shranjene na spominski kartici.







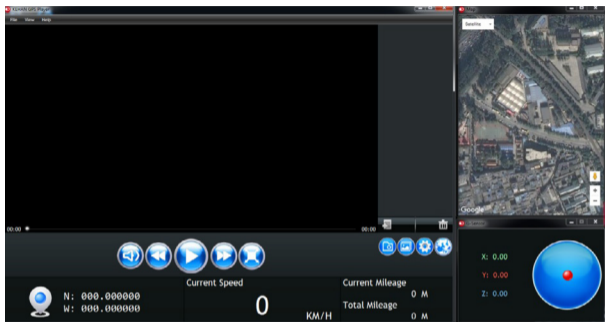



GPS PROGRAM

Instalacijske datoteke za GPS program dobite tako, da vstavite spominsko kartico v kamero in jo vključite. Na kartico se samodejno shrani instalacijska datoteka „GPS_Player_Setup.exe“, ki je predpogoj za namestitev na računalnik. Odprite program na računalniku in sledite navodilom na zaslonu.

FUNKCIJE GPS PROGRAMA



FUNKCIJE GPS PROGRAMA

	Vklopljen zvok
	Izklopljen zvok
	Previjanje videa nazaj
	Začetek videa
	Pospešitev videa
	Zaustavitev videa
	Celozaslonski ogled videa
	Shrani video v program
	Izbriše video (video ostane shranjen na disku)
	Naredi posnetek zaslona (screenshot)
	Odpre shranjene posnetke zaslona (screenshot)



Nastavitve: omogoča zamenjati ciljno mapo za shranjevanje posnetkov zaslona in izbiro jezika



Omogoča prikaz zemljevidov

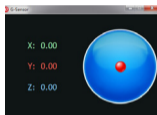

Prikaže vrednost G-Senzorja

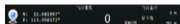

Prikaže koordinate danega mesta v videoposnetku, aktualno hitrost in razdaljo (trenutno prevoženo razdaljo od začetka posnetka in celotno prevoženo razdaljo v videu).

File

Omogoča možnost, da shranite video, dostop do nastavitve in možnost prekinitve.

View

Omogoča prikaz G-Senzorja in mape.

Help

Prikaz verzije programa.

TEHNIČNI PARAMETRI NICEBOY Q8

Čip:	Ambarella A7
Senzor:	CMOS senzor OV4689
Objektiv:	170°
Zaslon:	TFT, 2,7" (16:9)
Ločljivost videoposnetkov:	2560x1080 30P 21:9, 2304x1296 30P 16:9, 1920x1080 30P 16:9, HDR 1920x1080 30P 16:9, 1280x720 60P 16:9, 1280x720 30P 16:9, HDR 1280x720 30P 16:9, 1920x1080 45P 16:9
Video kodek:	H.264
Video format:	MP4
Ločljivost fotografij:	13M (4800x2700) 16:9 / 9M (4000x2250) 16:9 / 4M (2688x1512) 16:9
Format fotografij:	JPEG
USB:	MicroUSB 2.0
Polnilec za avto:	Izhodna napetost: 5V Izhodni tok: 1,5A Vhodna napetost: 12-24V
Spominska kartica:	microSD spominska kartica, class 10 in hitrejši, max. 128GB, format FAT32
Zvok:	Vgrajen mikrofon
Frekvence:	50Hz PAL 60Hz NTSC
Baterija:	Li-Pol vgrajena baterija
Delovna temperatura:	0°C do 65°C
Skladiščna temperatura:	-20°C do 70°C
Podpira sisteme:	Windows 7 / Windows 8 / Windows 10 / MAC OS x 10.3.6. ali novejše
GPS:	Da
G-Senzor:	Da
Podatkovna baza policijskih radarjev:	Da
ADAS (napredni vozni asistent):	Da

niceboy